



# PROFESSIONAL MATRIX-PREAMPLIFIER



## ИНСТРУКЦИЯ ПО ЭКСПЛУАТАЦИИ USER MANUAL

# PMM-380

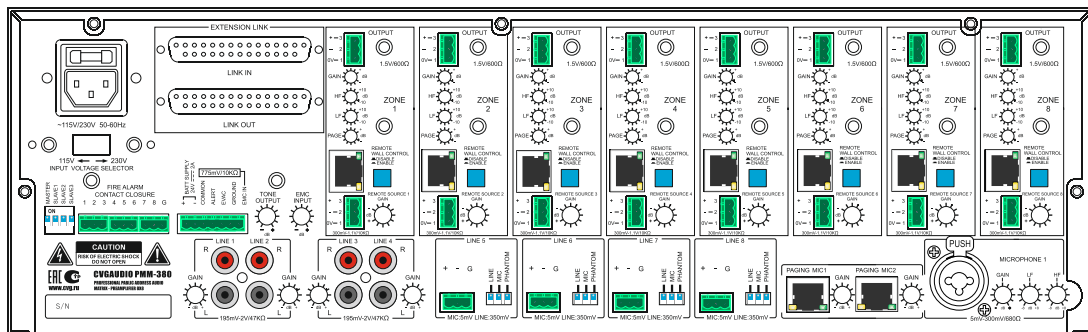
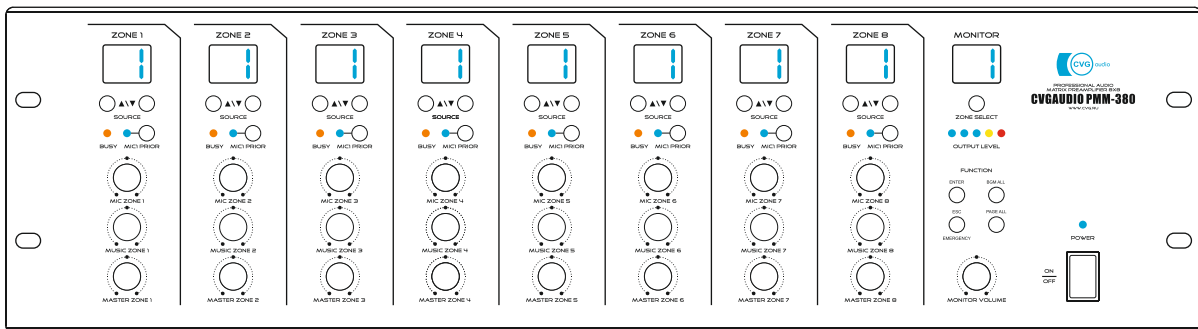

**ВНИМАНИЕ!** Перед первым включением устройства настоятельно рекомендуем Вам ознакомиться с данной "Инструкцией по эксплуатации"  
**WARNING!** Before attempting to connect, operate or adjust this device, please read these Manual

# ОГЛАВЛЕНИЕ

ОПИСАНИЕ	3
ПРАВИЛА УСТАНОВКИ	3
ЛИЦЕВАЯ ПАНЕЛЬ	4
РАСПАЙКА СОЕДИНИТЕЛЬНЫХ КАБЕЛЕЙ	4
ЗАДНЯЯ ПАНЕЛЬ	5
УПРАВЛЕНИЕ ЗОНАМИ	6
АУДИО ВХОДА	6
МОНИТОРИНГ	7
АВАРИЙНЫЕ / ПОЖАРНЫЕ ФУНКЦИИ	7
КАСКАДНОЕ ПОДКЛЮЧЕНИЕ	7
ПОДКЛЮЧЕНИЕ ВНЕШНЕЙ МИКРОФОННОЙ КОНСОЛИ	8
ВНЕШНИЕ НАСТЕННЫЕ ПАНЕЛИ УПРАВЛЕНИЯ	9
ПОЛНАЯ СХЕМА ПОДКЛЮЧЕНИЯ СИСТЕМЫ	10
ТЕХНИЧЕСКИЕ ХАРАКТЕРИСТИКИ	11

## ВНИМАНИЕ:

Устройство должно быть установлено в сухом месте, не допускайте попадание влаги внутрь корпуса устройства. Подключение и настройку матричного предусилителя доверяйте только квалифицированным специалистам.  
Перед началом использования обязательно внимательно ознакомьтесь с данной Инструкцией по эксплуатации.



**ВНИМАНИЕ**



Во избежание удара электрическим током не открывайте корпус устройства.  
Ремонт устройства должен производиться только квалифицированным специалистом.



**CAUTION**



To prevent electrical shock do not remove covers: Risk of electric shock!  
No user serviceable parts inside.  
Refer all servicing to qualified personnel only.

Благодарим Вас за приобретение профессионального матричного предусилителя CVGaudio PMM-380. Данное устройство позволит Вам организовать простую в использовании, но функционально насыщенную высококачественную матричную систему трансляции фоновой музыки и речевого оповещения. Устройство отлично подойдет для использования в отелях, торговых комплексах, учебных заведениях и других многозонных, больших объектов, где есть необходимость матричного управления системой оповещения и музыкальной трансляции. В основном CVGaudio PMM-380 позиционируется как устройство для работы в составе 100V трансляционных систем. Матричный предусилитель CVGaudio PMM-380 возмояет с любого из восьми входов послать сигнал на любой из восьми выходов или на все сразу. Помимо этого есть возможность подключить две удаленных микрофонных консоли с возможностью выбора зоны для подачи сообщения и дополнительный приоритетный микрофон аварийного оповещения. Для удобства управления системой в матрице предусмотрена возможность подключения для каждой из восьми зон внешнего контроллера управления. Контроллеры выпускаются двух модификаций - контроллер с возможностью выбора источника звука для зоны из которой вы производите управление и громкости воспроизведения, и вторая модификация имеет помимо функций описанных выше еще дополнительные локальные линейный и микрофонный входа. Подключенные к данным входам источники сигнала будут транслироваться непосредственно в зону где произведено подключение. Внешние контроллеры и микрофонные консоли подключаются кабелем CAT5E/CAT6. Рекомендуемое максимальное удаление контроллеров и микрофонных консолей от матрицы - 100m.

В матрицах CVGaudio PMM-380 предусмотрена возможность расширения количества зон с помощью каскадного подключения нескольких матриц. Максимальное количество устройств при таком подключении может быть четыре. При этом Вы получаете 32 отдельных зоны вещания. Первая матрица будет работать как MASTER, все последующие как SLAVE. Все звуковоспроизводящие звуковые устройства и внешние удаленные микрофонные консоли подключаются к MASTER матрице. При этом на каждой из последующих матриц Вы будете иметь возможность для каждой из вот вещания выбрать любой из восьми входящих в Master матрицу сигналов. Внешние микрофонные консоли также могут быть расширены до тридцати двух зон с помощью дополнительных опциональных блоков. Таким образом с каждой из двух консовей подключенных к Master матрицы можно подать голосовой сообщение в любую из тридцати двух зон или во все одновременно.

Внешние контроллеры управления можно подключить ко всем тридцати двум зона каскадно подключенных матриц и управлять громкостью и выбором входящего сигнала в каждой из них. Помимо этого используя внешние контроллеры с линейным и микрофонным входом можно подавать внешний сигнал в отдельную локальную зону, а именно в контроллер которой подключен источник сигнала.

CVGaudio PMM-380 имеет балансные выходы по количеству зон для подключения зональных усилителей мощности. Это могут быть как одноканальные усилители, так и многоканальные. Рекомендуем Вам использовать усилители мощности CVGaudio серии PT. Это серия высококачественных трансляционных 100V балансных усилителей мощности Они обеспечат отличное качество звука, удобство коммутации и абсолютную совместимость устройств.

## ПРАВИЛА УСТАНОВКИ

При выборе места установки матричного предусилителя CVGaudio PMM-83 избегайте места установки:

- с плохой вентиляцией
- с прямым воздействием солнечных лучей
- с повышенной влажностью и пыленностью

Не подключайте устройство к сети электропитания если кабель питания изношен или поврежден

Для подключения к сети электропитания используйте розетки с заземлением

Прибор предпочтительно должен быть установлен в монтажную стойку. Высота матрицы в стойке - 3U.

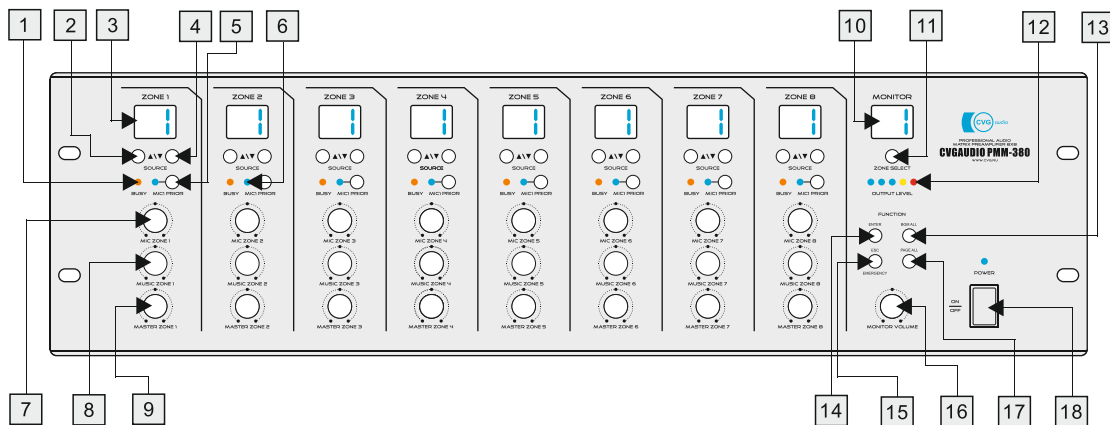

- 1 - BUSY индикатор, показывающий что в этой зоне в данный момент происходит подача приоритетного голосового сообщения с микрофонной консоли. Аналогично для всех 8-ми зон.
- 2 - Выбор источника сигнала для данной зоны (движение вверх). Идентично для всех 8-ми зон.
- 3 - Дисплей отображающий сигнал с какого входа матрицы транслируется в данную зону. Идентично для всех 8-ми зон.
- 4 - Подключение к данной зоне приоритетного микрофонного входа MIC1 (9-тый входной канал). Идентично для всех 8-ми зон.
- 5 - Выбор источника сигнала для данной зоны (движение вверх). Идентично для всех 8-ми зон.
- 6 - Индикатор включения приоритетного микрофонного входа MIC1. Идентично для всех 8-ми зон.
- 7 - Громкость речевого оповещения с внешней микрофонной консоли (Paging Mic 1/2) в данной зоне. Идентично для всех 8-ми зон.
- 8 - Громкость линейных сигналов (Line in 1-8) в данной зоне. Идентично для всех 8-ми зон.
- 9 - Общий уровень громкости в данной зоне. Идентично для всех 8-ми зон.
- 10 - Дисплей выбора зоны для мониторинга
- 11 - Селектор выбора зоны для мониторинга
- 12 - Индикатор уровня сигнала в выбранной для мониторинга зоне
- 13 - Выбор одного источника для всех зон. При первом нажатии информационный дисплей у всех зон начнет мигать. Последующими нажатиями можно выбирать необходимый входной канал. Для подтверждения выбора требуется нажать ENTER.
- 14 - Кнопка подтверждения выбора входящего канала для редактируемой зоны / всех зон.
- 15 - Кнопка с двумя функциями ESC - выход из текущей операции, EMERGENCY - включение максимального приоритета микрофонного входа MIC1 в аварийном режиме
- 16 - Громкость монитора
- 17 - Подключение всех зон к приоритетному входу оповещения MIC1
- 18 - Включение

## РАСПАЙКА СОЕДИНИТЕЛЬНЫХ КАБЕЛЕЙ

### БАЛАНСНОЕ ПОДКЛЮЧЕНИЕ XLR

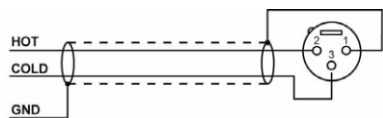

### НЕБАЛАНСНОЕ ПОДКЛЮЧЕНИЕ XLR

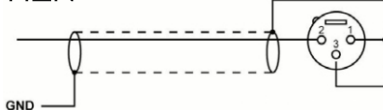

### БАЛАНСНОЕ ПОДКЛЮЧЕНИЕ EUROBLOCK

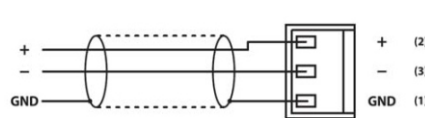

### НЕБАЛАНСНОЕ ПОДКЛЮЧЕНИЕ EUROBLOCK

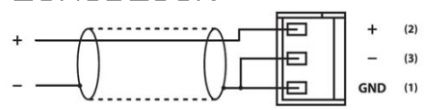

### НЕБАЛАНСНОЕ ПОДКЛЮЧЕНИЕ RCA

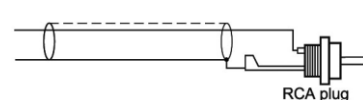

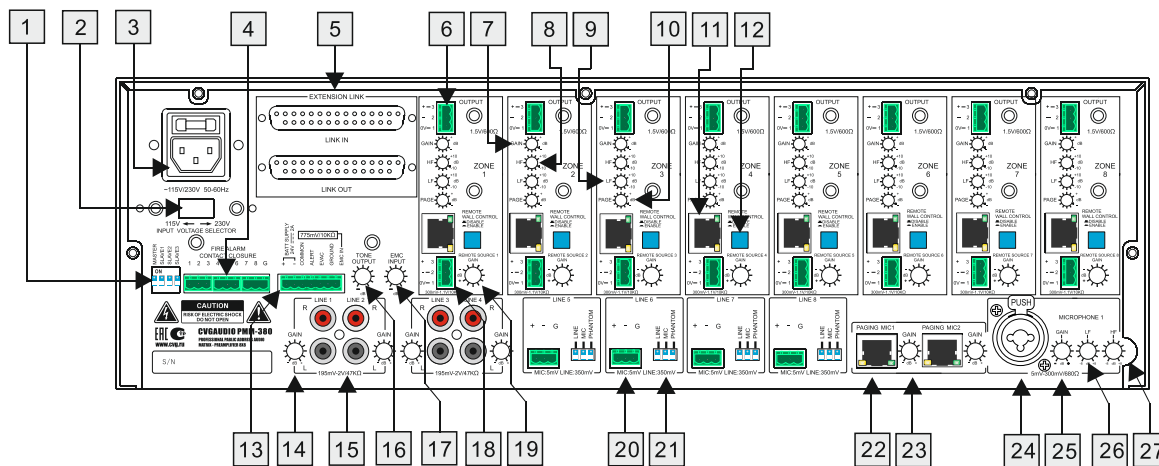

- 1 - Селектор для каскадного подключения нескольких матриц. Доступно расширение до 4-х приборов.
- 2 - Выбор напряжения электропитания. По умолчанию выставлено - 220V / 50Hz.
- 3 - Разъем для подключения кабеля электропитания. В верхней части разъема расположен лоток с предохранителем.
- 4 - Контакты активации аварийного сигнала (сирена), отдельно для каждой зоны
- 5 - Линкующий выход (LINK OUT) и вход с предыдущей матрицы (LINK IN). Соединительный кабель в комплекте поставки.
- 6 - Балансный выход зоны 1-8 для подключения зональных усилителей мощности (идентично для всех зон)
- 7 - Настройка уровня GAIN балансного выхода 1-8 (идентично для всех зон)
- 8 - Уровень высоких частот HF -10/+10dB
- 9 - Уровень низких частот LF -10/+10dB
- 10 - Уровень сигнала с внешней микрофонной консоли
- 11 - Вход для подключения внешнего зонального контроллера
- 12 - Активация внешнего удаленного настенного контроллера для выбранной зоны (аналогично для всех зон)
- 13 - Аварийные контакты:

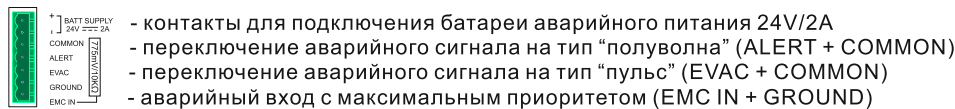

- 14 - Регулятор чувствительности линейного не балансного входа 1, 2, 3, 4
- 15 - Линейный вход 2RCA - 1, 2, 3, 4
- 16 - Громкость аварийного сигнала
- 17 - Уровень громкости приоритетного входа EMC IN
- 18 - Балансный вход, дублирующий вход на внешней удаленной панели управления. Если входящий сигнал присутствует и на данном входе и на внешней панели управления - сигналы будут смешиваться. Input impedance - 10kOhm. Уровень сигнала может регулироваться с помощью резистора 19 в пределах 300mV - 1,1V. Аналогично для каждой зоны.
- 19 - Регулировка уровня сигнала с удаленного контроллера управления (с mic/line in) и входа Remote Source. Аналогично для каждой зоны.
- 20 - Балансный вход 5, 6, 7, 8
- 21 - Настройка чувствительности входа, подключение фантомного питания для конденсаторных / электретных микрофонов. Аналогично для входов 5, 6, 7, 8
- 22 - Разъем для подключения внешней микрофонной консоли MCP-8 (Paging mic 1, Paging mic 2)
- 23 - Настройка уровня сигнала с внешней микрофонной консоли MCP-8 (Paging mic 1, Paging mic 2)
- 24 - XLR вход для подключения приоритетного микрофона оповещения MIC1
- 25 - Настройка уровня сигнала для приоритетного микрофона оповещения MIC1
- 26 - Регулировка уровня низких частот для приоритетного микрофона оповещения MIC1
- 27 - Регулировка уровня высоких частот для приоритетного микрофона оповещения MIC1

## АУДИО ВХОДА

### БАЛАНСНЫЙ АУДИО ВХОД

CVGAudio RMM-380 имеет четыре балансных входа - LINE 5 / 6 / 7 / 8. Входа выполнены на разъемах EUROblock. С помощью селектора каждый вход может быть настроен как микрофонный (MIC - чувствительность 5mV) или линейный (LINE - чувствительность 350mV). Для электретных / конденсаторных микрофонов есть возможность подключения фантомного питания - третье положение селектора (PHANTOM).

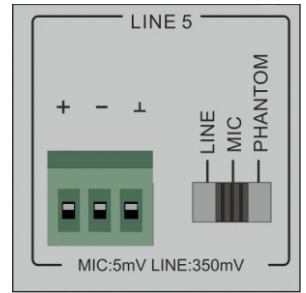

### НЕ БАЛАНСНЫЙ АУДИО ВХОД

CVGAudio RMM-380 имеет четыре небалансных входа - LINE 1 / 2 / 3 / 4. Входа выполнены на разъемах 2RCA. Для каждого входа предусмотрен регулятор чувствительности (GAIN). Регулятор GAIN позволяет изменять уровень входящего сигнала в пределах от 195mV до 2V. Входной импеданс у LINE 1 / 2 / 3 / 4 - 47kOhm.

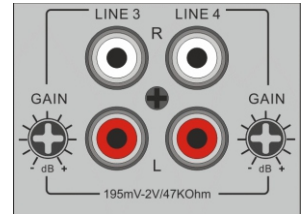

### ПРИОРИТЕТНЫЙ МИКРОФОННЫЙ ВХОД

CVGAudio RMM-380 имеет дополнительный микрофонный вход обладающий приоритетом над всеми другими входами. Вход выполнен на разъеме XLR, имеет индивидуальный двухполосный эквалайзер и регулировку чувствительности в пределах от 5mV до 330mV. Импеданс входа - 660ohm. На лицевой панели можно выбрать в какой из каналов будет транслироваться сообщение. Также доступна возможность подать сообщение во все зоны одновременно.

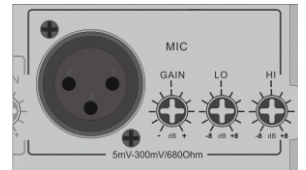

### ВНЕШНИЕ МИКРОФОННЫЕ КОНСОЛИ

К CVGAudio PMM-380 можно подключить до двух внешних микрофонных консолей MCP-8. Для каждого входа используется отдельный регулятор уровня громкости. Внешние консоли подключаются кабелем CAT5E/CAT6. Максимальная удаленность от мартыцы - 100м.

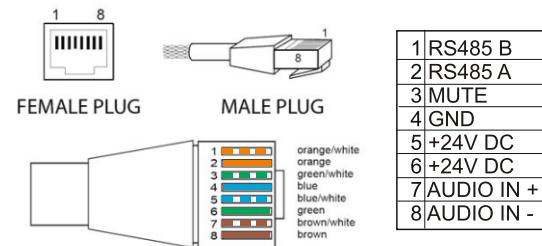
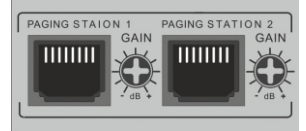

Для каждой из восьми зон можно выбрать вход, который будет транслироваться в данную зону. Входа можно менять с помощью кнопок UP и DOWN. При нажатии на одну из этих кнопок светодиодный монитор отображающий номер входа будет мигать и меняться на единицу при каждом нажатии. После того, как Вы выбрали необходимый вход, нажмите кнопку ENTER (находится в мониторной секции) для подтверждения выбора. Также доступна функция подать выбранный вход на все зоны сразу (мониторная секция). Для каждой зоны доступна возможность управления громкостью микрофонов (внешних удаленных микрофонных консолей), громкостью линейных входов и суммарной громкостью MASTER. Так как регуляторы цифровые - рекомендуем осуществлять вращение плавно, во избежание резких скачков громкости. Кнопка MIC1 PRIOR позволяет включить / выключить приоритет сигнала с микрофона MIC1. При активном режиме приоритета (горит синий индикатор) сигнал с MIC 1 будет заглушать сигналы со всех других входов. При отключенном приоритете - смешиваться.

Индикатор BUSY сигнализирует о том, что в данный момент подается сигнал в данную зону с одной из двух удаленных микрофонных консолей CVGAudio MCP-8.

Индикатор для каждой зоны показывает сигнал с какого входа подается в данную зону. L1 - соответствует Line in 1, L2 = Line in 2 и так далее. Если индикатор показывает обозначение L, то это говорит о том, что с помощью внешнего контроллера управления с line in / mic in выбрана подача звукового сигнала с устройства непосредственно подключенного к входу данного контроллера. Переключение управления для отдельного канала на внешний контроллер осуществляется с помощью специальной кнопки на задней панели устройства (подробнее будет описано ниже).

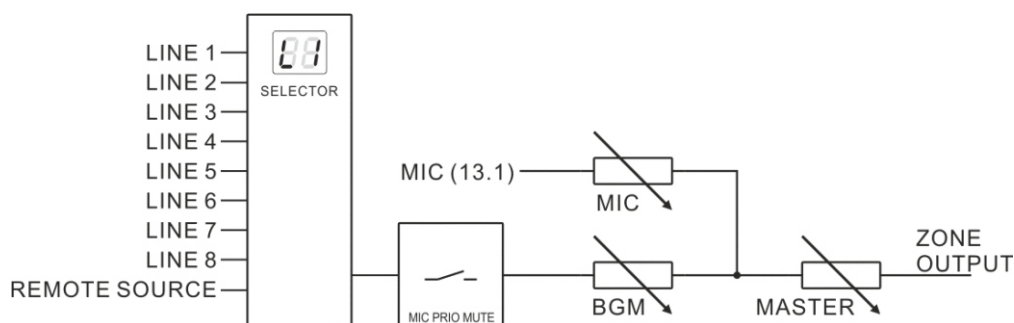

В мониторинговой секции с помощью кнопки ZONE SELECT можно выбрать входящий сигнал, который будет поступать для мониторинга на контрольный динамик, расположенный внутри корпуса матрицы. Уровень данного сигнала можно регулировать с помощью светодиодного индикатора OUTPUT LEVEL.

Также в данной секции располагаются дополнительные кнопки для управления выбором контента в каждой зоне, а именно:

**ENTER** - кнопка подтверждения выбора для мониторинговой и зональных секций. При выборе входящего сигнала в зоне (как для монитора, так и для 1-8 зон) индикатор начинает мигать, и фактическое подключение сигнала происходит только после нажатия кнопки ENTER. После того, как вы подтвердите операцию ее нажатием, матрица подключит к данному выходу выбранный вход и индикатор перестанет мигать.

**ESC** - тоже самое, но если Вам необходимо отказаться от сделанного выбора. Матрица вернется к каналу, который был выбран до изменения.

**BGM ALL** - с помощью данной кнопки Вы можете подать один и тот же вход на все зоны. Выбор осуществляется последовательным нажатием на данную кнопку. Для подтверждения выбора или отказа от операции необходимо также нажать ENTER / ESC.

**PAGE ALL** - выбор приоритета MIC 1 на всех зонах одновременно. При нажатии на данную кнопку у каждой зоны загорится синий светодиодный индикатор. При необходимости Вы можете отключить приоритет в отдельно выбранной зоне, нажав кнопку PRIORITY для конкретной зоны.

**EMERGENCY** - в аварийном режиме подключает максимальный приоритет для микрофона оповещения MIC 1.



## АВАРИЙНЫЕ / ПОЖАРНЫЕ ФУНКЦИИ

CVGaudio MPP-380 имеет базовый функционал для использования устройства в качестве аварийно-пожарной сигнализации.

**GROUND / EMER IN** - вход для подачи приоритетного аварийного сигнала. Вход рассчитан на линейный звуковой сигнал - 775mV / 10kOhm. Вход имеет наивысший приоритет и управляется только регулятором громкости EMER INPUT. При появлении сигнала на данном входе все остальные сигналы мьютируются. Большим приоритетом обладает только микрофонный вход MIC 1. Сигнал с входа EMER IN подается сразу во все зоны.

**COMMON ALERT / COMMON EVAC** - при замыкании данных контактов меняется тип сигнала встроенной звуковой аварийно - пожарной сигнализации. Первая пара - переключение аварийного сигнала на тип "полуволна", вторая пара - переключение аварийного сигнала на тип "пульс".

**24V BATT SUPPLY** - матрица может получать аварийное питание от внешней батареи 24V / 2A. Переключение на питание 24V происходит автоматически при отсутствии электропитания 220V.

**EMERGENCY CONTACT** - при замыкании контакта земли и одной из зон (1-8) в используемую зону будет подан сигнал аварийной-пожарной сигнализации. Замыканием управляющих контактов можно управлять в какой зоне будет звучать сигнал - это может быть как одна зона, так и группа зон или все сразу. Это позволяет завязать матрицу с головным пожарным блоком и обеспечить автоматическую работу пожарной сигнализации при сигнале от зонального пожарного датчика. Громкость аварийного сигнала управляется только регулятором - TONE OUTPUT.

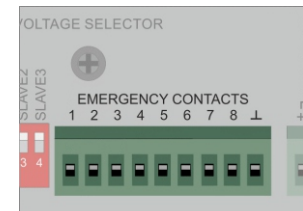
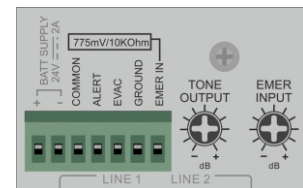

## КАСКАДНОЕ ПОДКЛЮЧЕНИЕ

В матрице CVGaudio PMM-380 предусмотрена возможность каскадного подключения до четырех приборов. Таким образом доступно расширение до 32 каналов. Каскадное подключение осуществляется с помощью 38-ми пинового соединительного кабеля, входящего в комплект поставки каждой матрицы. При этом предварительно необходимо установить адресацию для каждой матрицы с помощью специальных селекторов на задней панели устройства. На главной матрице, с которой будет происходить управление и к которой будут подключены входящие звуковые сигналы, выставляется значение MASTER. Селектор включен в нижней позиции. Обратите внимание, что когда вы используете только одну матрицу, данный селектор должен быть установлен на MASTER. На следующих, каскадно подключенных матрицах необходимо выставить значения 1 / 2 / 3, по порядку для каждой следующей матрицы.

**!! ВАЖНО !!** - вся коммутация и маршрутизация селекторами должна происходить строго при отключенном электропитании от всех коммутируемых устройств.

Матрица, которая настроена как MASTER, работает полно-функционально. Матрицы в режиме SLAVE 1 / 2 / 3 - работают как расширение для MASTER и часть функций недоступна. Активными остаются

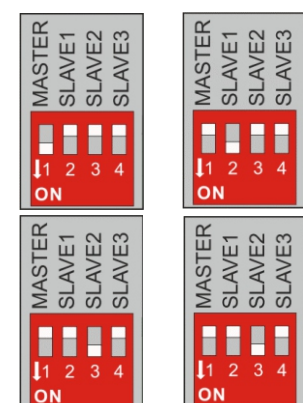
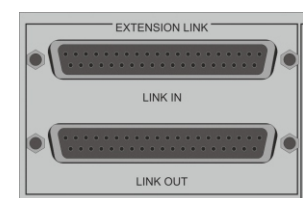
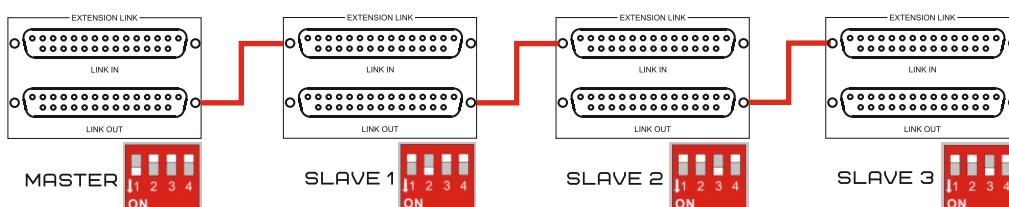

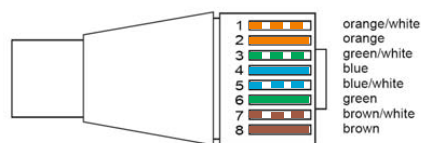
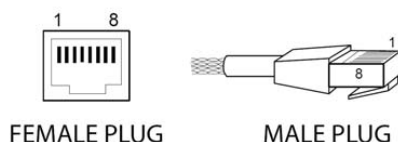
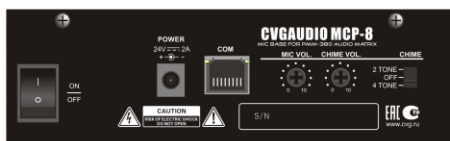
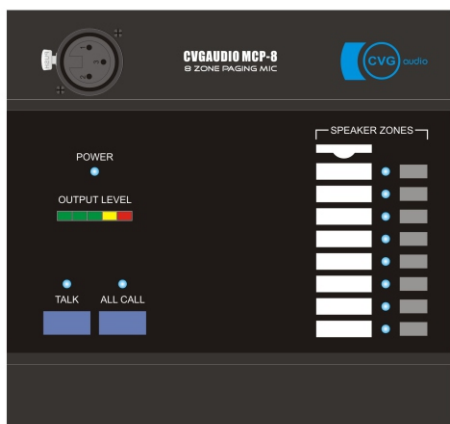

Опционально к матрице CVGaudio PMM-380 можно приобрести внешние удаленные микрофонные консоли CVGaudio MCP-8. Это настольная микрофонная база с возможностью выбора зоны вещания. Выбор зоны вещания осуществляется с помощью удобных сенсорных кнопок SPEAKER ZONES на лицевой панели устройства. Первое нажатие активирует зону, второе отключает. Слева от кнопки каждой зоны предусмотрен светодиод индицирующий активность выбранной зоны. Также предусмотрена возможность записать название зоны для более наглядной навигации. Бумажная полоска вставлена по полимерную пленку с прозрачными окошками для названия каждой зоны. Бумажку можно вынуть и добавить всю необходимую информацию.

Для удобства группового выбора предусмотрена кнопка ALL CALL. Она активирует все зоны одновременно. После того как выбраны все зоны, можно деактивировать часть из них нажимая кнопку зоны в блоке SPEAKER ZONES.

Уровень сигнала с микрофонной консоли можно контролировать с помощью трехцветного светодиодного индикатора. Старайтесь настроить уровень сигнала так, чтобы красный светодиод, сигнализирующий о перегрузке не загорался.

Конденсаторный микрофон на гибком кронштейне подключается к базе с помощью XLR разъема с фиксатором. Благодаря двух гибким вставкам микрофон можно удобно позиционировать для более удобного расположения относительно лица диктора. Рекомендованное расстояние от лица до микрофонного капсула - 15-20см. Для того, чтобы убрать из звукового сигнала все паразитные шумы (порыв ветра, резкие выдохи диктора и так далее рекомендуем использовать специальный защитный колпачек из паралона, входящий в комплект поставки устройства.

Для работы удаленной микрофонной консоли необходимо использовать входящий в комплект поставки импульсный блок питания (24V / 2A). Для включения консоли используется кнопка на обратной стороне корпуса настольной базы. Микрофонная консоль имеет встроенный гонг-генератор. Возможна подача двух-тонального и четырех-тонального сигнала при нажатии кнопки TALK (перед подачей голосового сообщения). Выбор осуществляется с помощью селектора на обратной стороне корпуса настольной базы. Громкость тонального сигнала CHIME VOL регулируется с помощью регулятора также расположенного на обратной стороне корпуса микрофонной базы. Там же располагается регулятор уровня сигнала с микрофона - MIC VOL. Также возможно отключить гонг-генератор. Обратите внимание, что после нажатия кнопки TALK микрофон будет подключен приблизительно через 1 секунду, то есть начинать подачу сообщения необходимо через небольшую паузу в 1 секунду.

Всего к одной матрице Вы можете подключить до двух микрофонных консолей. Если каскадно подключается несколько матриц, то микрофонные консоли должны быть подключены только к матрице работающей в режиме MASTER (DIP селектор на задней стороне матрицы SLAVE - MASTER). При этом Вы можете использовать опциональный модуль расширения CVGaudio MC-8EX, который позволяет добавит восемь зон к оповещению с консоли. Модель расширения устроен аналогично основному блоку и имеет восемь кнопок выбора зон и бумажный вкладыш для обозначения названия для каждой зоны. Всего подобных дополнительных модулей можно подключить до трех штук. В комплект поставки каждого модуля входит специальная крепежная платина для соединения отдельных блоков. Таким образом Вы сможете получить 32 зоны оповещения. Блоки расширения подключаются с помощью специального шлейфа входящего в комплект поставки CVGaudio MC-8EX. У каждого из этих модулей есть вход для подключения шлейфа от предыдущего блока и выход для подключения к последующему. Слот для подключения шлейфа располагается на нижней части корпуса. Там же есть DIP переключатель с помощью которого устанавливается порядок модуля.



Количество модулей расширения соответственно должно соответствовать количеству подключенных шлейфом матриц CVGaudio PMM-380.



Микрофонная консоль CVGaudio MCP-8 подключается в матрице CVGaudioPMM-380 с помощью кабеля CAT5E / CAT6 и может быть удалена на расстояние до 100м. Распиновка кабеля указана на рисунке выше.



К каждой матрице можно подключить до восьми удаленных настенных контроллеров управления для каждой из восьми зон. Удаленные панели выпускаются в двух модификациях:

- управление громкостью и выбором источника сигнала (CVGaudio WCP-BW - белая пластиковая настенная панель, CVGaudio WCP-AM - алюминиевая полированная настенная панель)

- управление громкостью, выбором источника сигнала, микрофонным XLR входом и линейным входом 2RCA с отдельной регулировкой громкости (CVGaudio WCP-C2M / WCP-D2W - алюминиевая полированная настенная панель, CVGaudio WCP-D2W).

Оба вида удаленных контроллеров получают питание непосредственно от матрицы при удалении до 100 метров. При большем удалении может понадобиться дополнительное электропитание со стороны контроллера (24V). Для того, чтобы активировать управление с внешнего контроллера необходимо на задней панели матрицы для данной зоны нажать кнопку -

REMOTE WALL CONTROL - enable (кнопка синего цвета). Наличие питания на контроллере сигнализируется синим светодиодом ON. С помощью кнопок SOURCE Вы можете переключать входа матрицы (1-8). Для панелей WCP-C2M / WCP-D2W дополнительно предусмотрен канал L - переключение на line in/ mic in непосредственно на настенном контроллере. В этом случае громкость регулируется отдельными регуляторами для микрофонного и линейного входов. При переключении управления на внешний контроллер регулировка громкости с лицевой панели аудио матрицы CVGaudio PMM-380 для данной зоны отключается.

Внешние контроллеры подключаются к PMM-380 кабелем CAT 5E/6 и могут быть удалены от матрицы на расстояние до 100m. Распиновка кабеля представлена ниже. Всего можно подключить восемь внешних контроллеров - индивидуальный контроллер управления для каждой зоне матрицы.

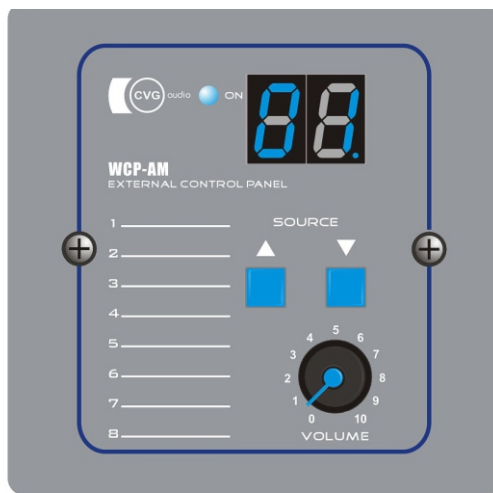
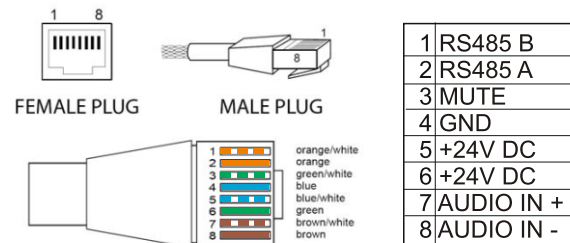

При длине трассы более 100m может потребоваться дополнительный, опциональный блок питания (DC24V) со стороны контроллера (в комплект поставки не входит). Для монтажа в стену удобно использовать металлический короб, входящий в комплект поставки контроллера. Сам контроллер крепится к монтажной коробке с помощью двух винтов, входящих в комплект поставки.

На лицевой панели всех моделей контроллеров предусмотрено место, где Вы сможете написать маркером, или приклеить стикер с памяткой по выбираемым с помощью кнопок SOURCE источникам сигнала, подключенным к матрице.

!Обратите внимание, что так как регуляторы цифровые - вращение необходимо осуществлять плавно, чтобы избежать резких скачков громкости!

Основные технические характеристики настенных контроллеров:

CVGaudio WCP-BW / WCP-AM

Электропитание - DC24V (до 100m питание подается от матрицы)  
Габаритный размер - 86x86x33mm  
Вес - 73g / 94g

CVGaudio WCP-C2M / WCP-D2W

S/N ratio:  $\geq 65\text{dB}$  (line/mic in)  
THD:  $\leq 1\%$  (line/mic in)  
Электропитание - DC24V (до 100m питание подается от матрицы)  
Габаритный размер - 86x146x33mm  
Вес - 153g / 174g

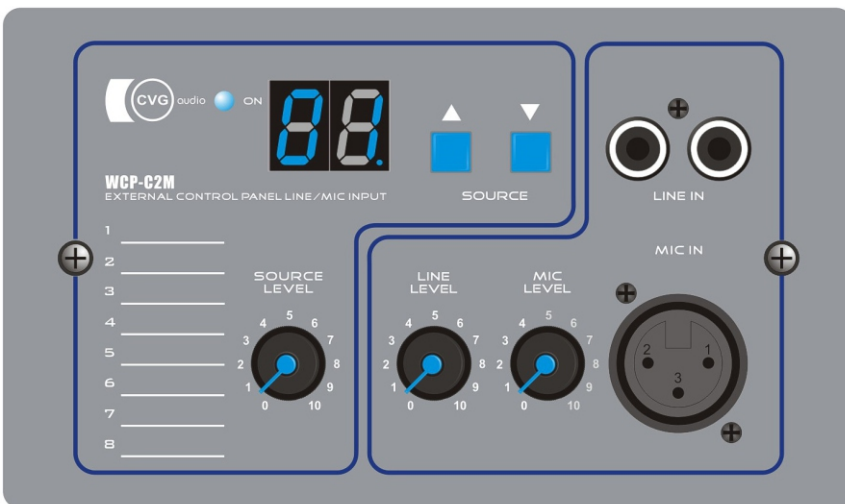
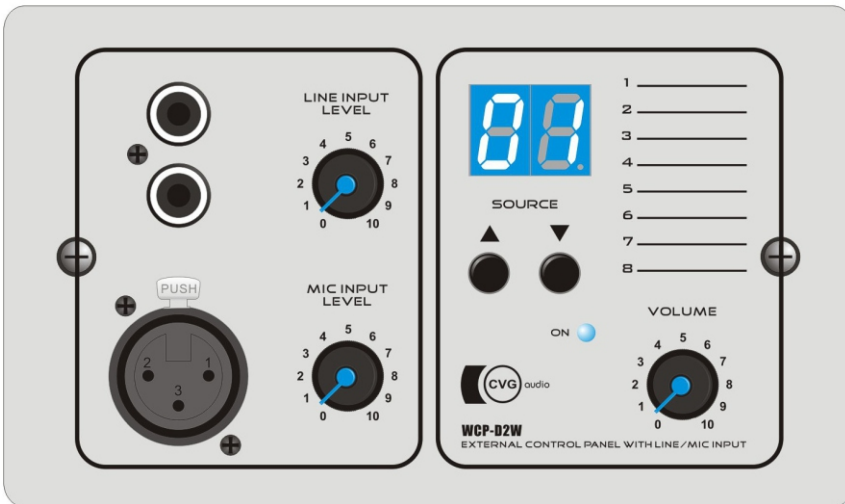

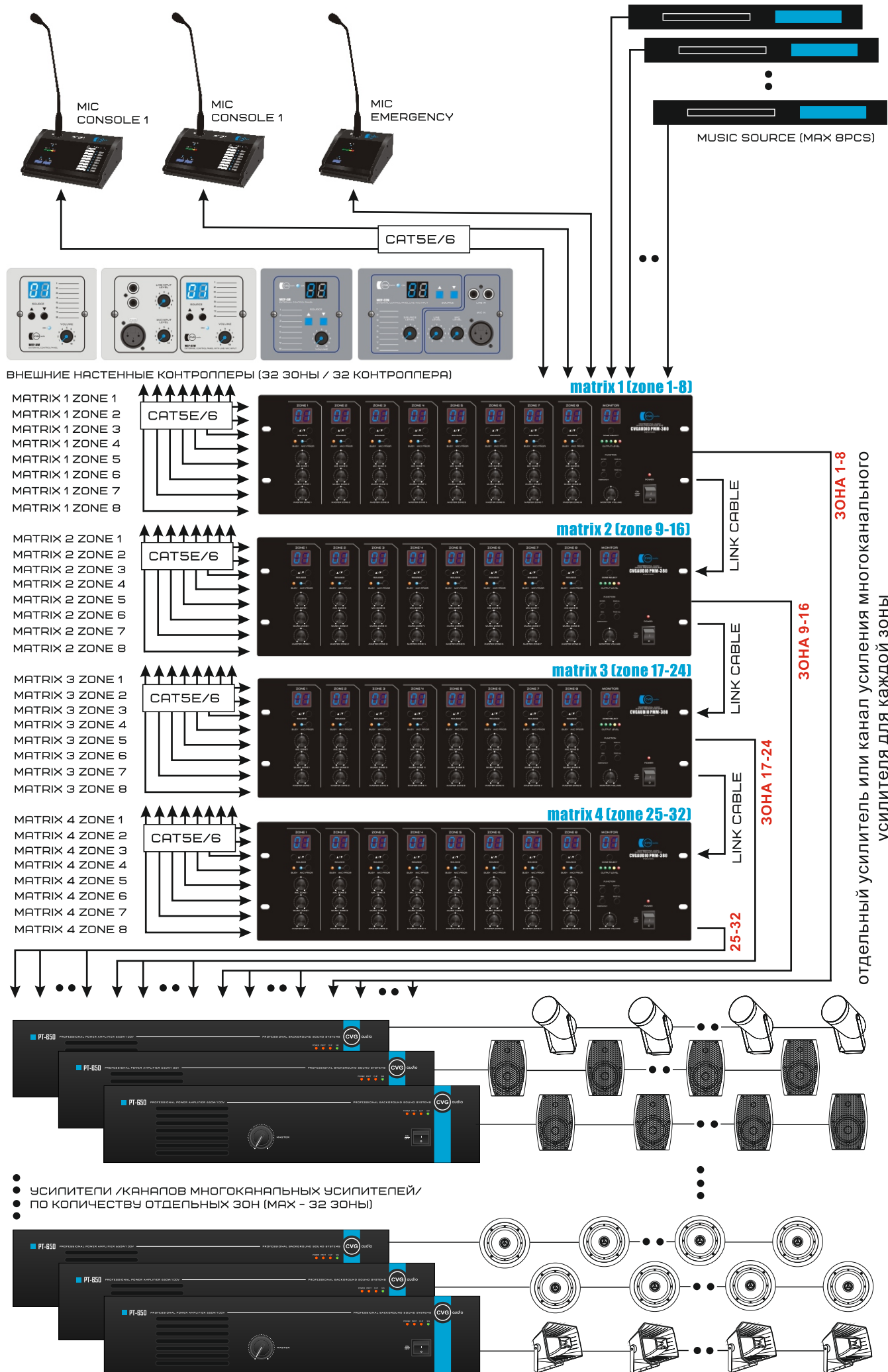

отдельный усилитель или канал усиления многоканального усилителя для каждой зоны

- УСИЛИТЕЛИ /КАНАЛОВ МНОГОКАНАЛЬНЫХ УСИЛИТЕЛЕЙ/
- ПО КОЛИЧЕСТВУ ОТДЕЛЬНЫХ ЗОН (МАХ - 32 ЗОНЫ)

### MODEL CVGaudio PMM-380

Line Input Sensitivity	195 mV-2.0 V
Line Input Impedance	47 k $\Omega$
Local Input Sensitivity	500 mV (balanced Input)
Local Gain	$\pm 8$ dB
MIC1 Impedance	600 $\Omega$
Zone Output	0.775 V (balanced Output)
Zone Output Level Control	$\pm 10$ dB
S/N Ratio	<60 dB
Channel Crosstalk	>50 dB
Distortion (T.H.D)	<0.07% (@ 1 kHz)
Rs485 Communication Protocol	
Baud Rate:	57600 bps/S Parity
Data:	16 bytes
Электропитание	230/117 V~ 50/60 Hz
Аварийное электропитание	24 V DC (for Emergency)
Габариты	(W x H x D) 483 x 133 x 315 mm -19" rack (3U)
Вес	10 kg

### ТЕХНИЧЕСКИЕ ХАРАКТЕРИСТИКИ CVGAUDIO WCP-BW / WCP-AM

Communication speed	57600bpsd
Рекомендуемый максимум длины трассы	150m
Operating Voltage:	DC24V (до 100m возможно питание от матрицы)
Dimensions:	86x86x33mm
Weight:	73g

### ТЕХНИЧЕСКИЕ ХАРАКТЕРИСТИКИ CVGAUDIO WCP-D2W/WCP-C2M

Communication speed	57600bpsd
Рекомендуемый максимум длины трассы	100m
Operating Voltage:	DC24V (до 100m возможно питание от матрицы)
MIC input	10mV
Aux input	335mV
S/N ratio:	$\leq 65$ dB
THD:	$\leq 1\%$
Dimensions:	86x146x33mm
Weight:	153g

### ГАРАНТИЙНЫЕ ОБЯЗАТЕЛЬСТВА

На все электронное оборудование CVGaudio при условии соблюдения правил эксплуатации предоставляется один год бесплатного Гарантийного обслуживания. Ремонт осуществляется в сертифицированных производителем сервисных центрах или в Головном Офисе Компании CVGaudio в Москве.  
Более подробную информацию и контакты Вы сможете найти на нашем web сайте - [www.cvg.ru](http://www.cvg.ru)



**EAC**   
[www.cvg.ru](http://www.cvg.ru)