



РУКОВОДСТВО

ПО ЭКСПЛУАТАЦИИ РАСПРЕДЕЛИТЕЛЯ ПИТАНИЯ

T-6211A

Безопасность

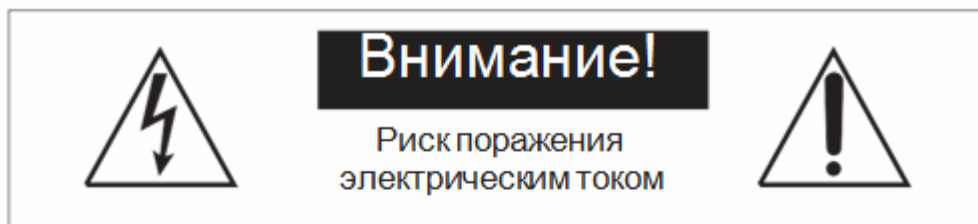

**ВНИМАНИЕ! ВО ИЗБЕЖАНИИ ОПАСНОСТИ ПОРАЖЕНИЯ
ЭЛЕКТРИЧЕСКИМ ТОКОМ НЕ ВСКРЫВАЙТЕ
КОРПУС ПРИБОРА, КОГДА ОН ВКЛЮЧЕН В СЕТЬ!
НЕ ПЫТАЙТЕСЬ САМОСТОЯТЕЛЬНО ЗАНИМАТЬСЯ
РЕМОНТОМ, ОБРАЩАЙТЕСЬ В СПЕЦИАЛИЗИРОВАННЫЙ СЕРВИС!**



Этот знак предназначен для предупреждения пользователя о наличии в изделии неизолированного опасного напряжения достаточной величины для возникновения риска поражения электрическим током.



Этот знак предназначен для предупреждения пользователя о важности соблюдения правил и условий эксплуатации, описанных в прилагаемой к изделию литературе.

ВНИМАНИЕ!: Для избежания пожара или короткого замыкания, не подвергайте изделие воздействию дождя или снегопада, избегайте попадания внутрь жидкости.

Распаковка

Аккуратно распакуйте изделие, не выбрасывайте коробку и другие упаковочные материалы. Они могут понадобиться, если Вам потребуется транспортировать устройство или обратиться в службу сервиса.

Перед использованием

Установка и обслуживание в работе изделия не вызовет у Вас затруднений. Для ознакомления со всеми функциональными возможностями, правильной установки и подключения устройства внимательно прочитайте настоящее руководство пользователя.

Блок необходимо устанавливать в помещении с перепадом температуры не более $-10 - +40$ °С, влажность не более 80%.

Питание блока осуществляется от сети переменного тока (220-240V, 50HZ).

Не рекомендуется устанавливать блок в сильно запыленных, задымленных помещениях. Нежелательно прямое попадание солнечных лучей.

Не рекомендуется устанавливать блок в помещениях, подверженных вибрациям (вблизи станций метро, ж.д. полотна, работающих турбин).

В помещениях с сильными перепадами напряжения, данный блок рекомендуется подключать через блок бесперебойного питания.

При подключении к блоку звуковых источников вначале необходимо включать/выключать усилитель, во избежание повреждения данного блока от электрического импульса.

При чистке блока не забудьте отключить питание.

Не допускайте контакта блока с любой влажной средой.

При чистке или длительном простаивании блока отключите шнур питания от сети переменного тока.

Важные инструкции

1. Внимательно прочитайте настоящее руководство пользователя;
2. Сохраняйте руководство пользователя;
3. Соблюдайте требования безопасности;
4. Выполняйте все инструкции настоящего руководства пользователя;
5. Не устанавливайте изделие около воды;
6. Протирайте устройство только сухой тряпкой или салфеткой;
7. Не закрывайте вентиляционные отверстия устройства;
8. Не устанавливайте изделие около источников тепла, таких как радиаторы, печи и другой аппаратуры, производящей тепло;
9. Обязательно заземляйте корпус изделия, если это предусмотрено производителем;
10. Оберегайте от механического повреждения силовой кабель, а также разъемы и розетки для подключения устройства к сети питания;
11. Используйте совместно с изделием только рекомендованные производителем аксессуары и приспособления;
12. Перемещайте изделие только с использованием механических приспособлений (тележки, кронштейны). При использовании тележки предпримите меры безопасности от опрокидывания груза.



S3125A

13. Отключайте изделие от сети питания, если оно не используется в течении долгого времени;
14. Для технического обслуживания и ремонта обращайтесь только в сервисные центры представителей производителя. Сервисное обслуживание требуется в случае неисправности, механического повреждения изделия или силового кабеля, попадания внутрь жидкости или посторонних металлических предметов.



Pb

Информация по утилизации отслужившего свой срок оборудования и аккумуляторов.

Только для Европейского союза (и Европейской экономической зоны).

Данный символ обозначает, что в соответствии с Директивой WEEE (Waste Electrical and Electronic Equipment, или Утилизация электрического и электронного оборудования) (2002/96/EC) и законодательством Вашего государства настоящий продукт не разрешается утилизировать вместе с бытовыми отходами. Данный продукт следует передать в предназначенный для этого пункт сбора, работающий, например, по принципу обмена, т.е. когда при сдаче использованного продукта Вы приобретаете новый аналогичный продукт, или в авторизованный пункт сбора для переработки электрического и электронного оборудования (EEE). Ненадлежащая утилизация отходов данного типа может негативно повлиять на экологическую обстановку и здоровье людей.

Информация о содержании свинца

Символ Pb означает что в батарее содержится свинец.

Назначение

Распределитель питания T-6211A (далее – блок) входит в состав системы оповещения "ITC-ESCORT" и используется для построения систем автоматического аварийного оповещения и музыкальной трансляции на базе дополнительного оборудования.

Данный блок предназначен для подачи напряжения питания 24 В на такие устройства как: аттенуаторы, селекторы зон (с встроенными реле принудительного включения), световые табло, другие устройства имеющие питание 24 В. Данным блоком можно запитать до 10 направлений. Напряжение питания на нужном направлении возникает автоматически при поступлении на вход блока управляющих сигналов от других блоков или в виде сухого контакта.

Питание данного блока осуществляется от переменного напряжения 220 В.

Конструктивно блок выполнен в рэковом 19" корпусе, предназначенном для монтажа в стандартный электротехнический шкаф.

Основные органы управления и коммутации

Передняя панель

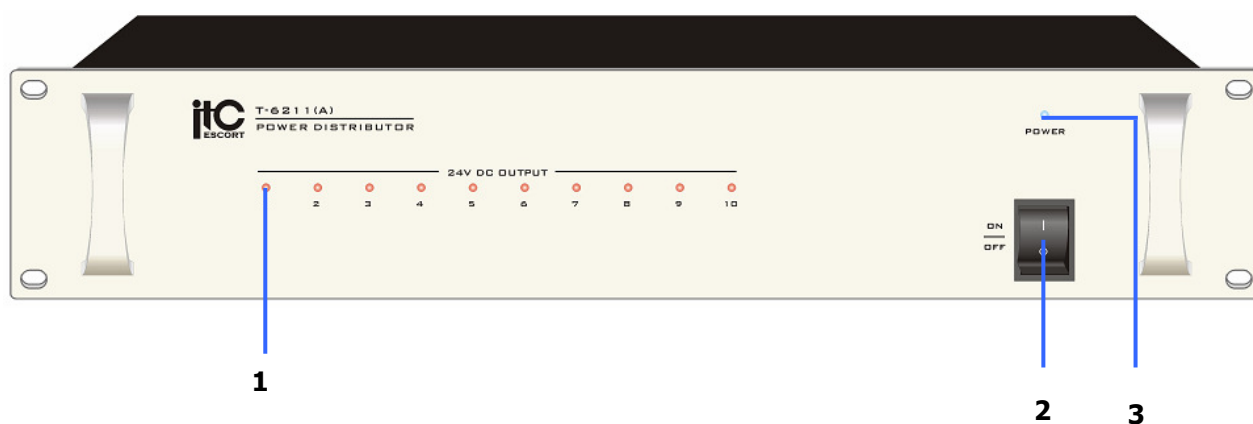

- 1. ИНДИКАТОРЫ ПОДКЛЮЧЕНИЯ ВЫХОДА** - Индикатор загорается при подаче на выход управляющего напряжения +24 В.
- 2. КНОПКА POWER (СЕТЬ)** - Нажатие этой кнопки в положение ON включает данное устройство.
- 3. ИНДИКАТОР ВКЛЮЧЕНИЯ ПИТАНИЯ** - Индикатор загорается при включении питания.

Задняя панель

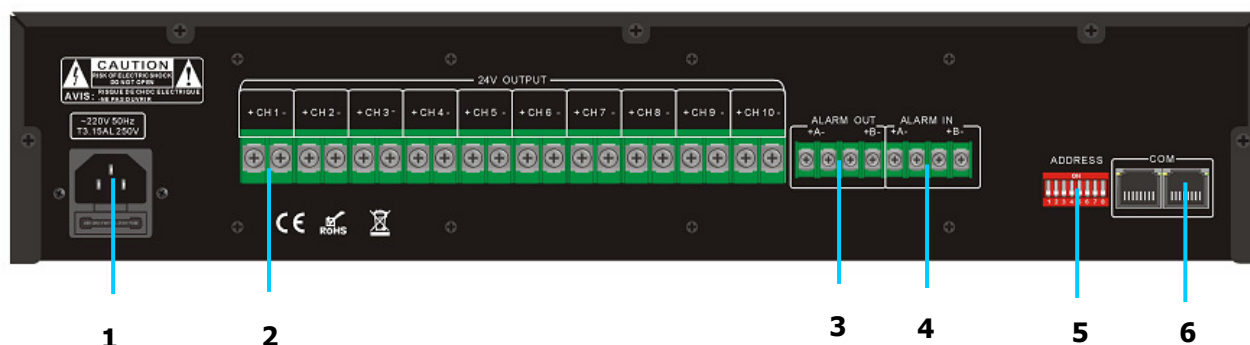

- 1. РАЗЪЕМ ПИТАНИЯ** - Гнездо для подключения шнура сети переменного тока.
- 2. КЛЕММЫ POWER OUTPUT** - Выходы управляющего сигнала +24 В. Выходы активируются в зависимости от сигнала управления поступившего от блоков T-6223A, T-6212A, T-218A. Будьте внимательны, чтобы не перепутать сигнальные и общие линии.
- 3. РАЗЪЕМ ALARM OUT** – Выход управляющего сигнала «сухой контакт». На данном разъеме (клеммах) возникает сухой контакт при активации данного блока другими устройствами (см. Приложение 2), а также при поступлении сухого контакта на вход поз.4.

4. **РАЗЪЕМ ALARM IN** – Вход управляющего сигнала «сухой контакт». При поступлении сухого контакта на данный вход все каналы поз.2 активируются.
5. **ПЕРЕКЛЮЧАТЕЛИ ADDRESS TAG** - Используются для установки адреса блока при обращении к нему системы (см. Приложение 1).
6. **РАЗЪЕМ COM** – Разъем (RJ-45) для подключения удаленной микрофонной консоли (Т-218А) или других блоков системы (см. Приложение 2).

Технические характеристики

Напряжение питания	220 (+10% -15%) В AC, 50 Гц
Протокол управления	RS-422
Потребляемая мощность	35 Вт
Количество каналов	10, +24 В/1 А, подключаемые по входному упр. сигналу
Управляющий сигнал (входной)	+12 ~ 24 В/«сухой контакт», выбираемый
Индикатор	подача на выход управляющего напряжения +24 В
Температура функционирования	+10°C +40°C
Относительная влажность	Не более 90 %
Габаритные размеры	484*350*88 мм
Высота в Unit (1 Unit = 44 mm)	2
Вес,	6,3 кг



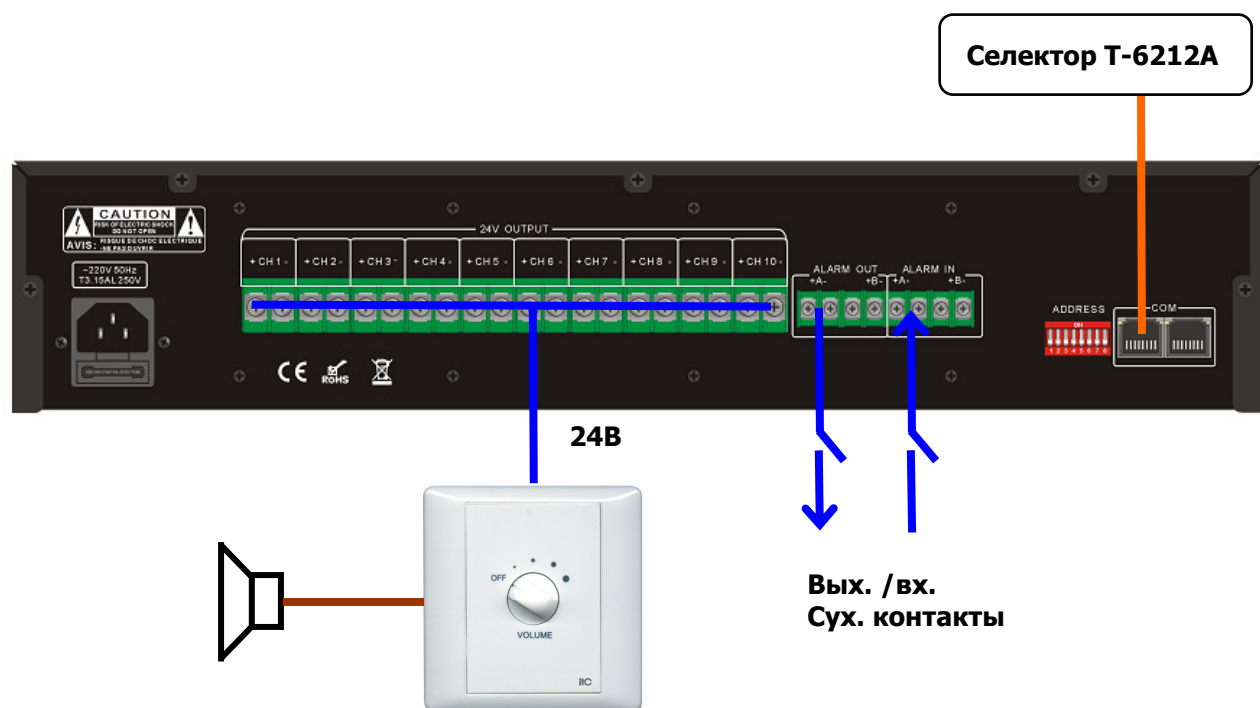





Типовая схема включения









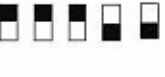

ПРИЛОЖЕНИЕ 1 Установка DIP переключателей

Положение переключателей	Описание	Положение переключателей	Описание
 1 2 3 4 5	01 1~10	 1 2 3 4 5	09 81~90
 1 2 3 4 5	02 11~20	 1 2 3 4 5	10 91~100
 1 2 3 4 5	03 21~30	 1 2 3 4 5	11 101~110
 1 2 3 4 5	04 31~40	 1 2 3 4 5	12 111~120
 1 2 3 4 5	05 41~50	 1 2 3 4 5	13 121~130
 1 2 3 4 5	06 51~60	 1 2 3 4 5	14 131~140
 1 2 3 4 5	07 61~70	 1 2 3 4 5	15 141~150
 1 2 3 4 5	08 71~80	 1 2 3 4 5	16 151~160

Продолжение таблицы (установка DIP переключателей)

Положение переключателей	Описание
 1 2 3 4 5	17 161~170
 1 2 3 4 5	18 171~180
 1 2 3 4 5	19 181~190
 1 2 3 4 5	20 191~200
 1 2 3 4 5	21 201~210
 1 2 3 4 5	22 211~220
 1 2 3 4 5	23 221~230
 1 2 3 4 5	24 231~240

Положение переключателей	Описание
 1 2 3 4 5	25 241~250
 1 2 3 4 5	26 251~260
 1 2 3 4 5	27 261~270
 1 2 3 4 5	28 271~280
 1 2 3 4 5	29 281~290
 1 2 3 4 5	30 291~300
 1 2 3 4 5	
 1 2 3 4 5	

Типовая схема включения блоков

