



РУКОВОДСТВО ПО ЭКСПЛУАТАЦИИ

*Блок автоматической замены
неисправных усилителей*

FA-2242

WWW.JD-MEDIA.CO.KR

---Содержание---

Предостережения	3
Инструкции по технике безопасности	3
Функциональные характеристики	3
Средства управления на передней панели	4
Средства управления на задней панели	5
Подключение системы	6-8
Технические характеристики	9
Блок-схема	10

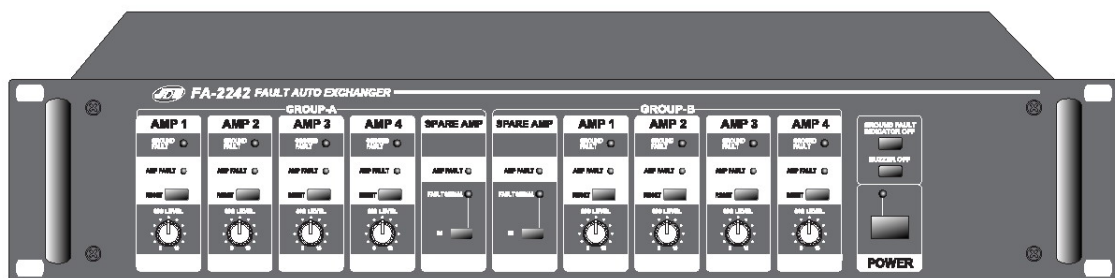

Внимание!
Опасность поражения электрическим током!
Не открывать!
Осторожно: во избежание поражения электрическим током не снимайте крышку (или заднюю панель) устройства.
Внутри нет деталей, обслуживаемых пользователем.
Техническое обслуживание и ремонт должны выполняться только квалифицированными специалистами.



Знак молнии внутри равностороннего треугольника указывает на наличие неизолированного опасного напряжения внутри корпуса устройства, которое может достигать существенных значений, что создает риск поражения электрическим током. Восклицательный знак внутри равностороннего треугольника указывает на наличие важной информации об эксплуатации (техническом обслуживании) устройства или уходе за ним в литературе, входящей в комплект поставки.

ИНСТРУКЦИИ ПО ТЕХНИКЕ БЕЗОПАСНОСТИ

Перед началом работы с устройством прочтите все инструкции по технике безопасности.

1. При установке устройства соблюдайте следующие условия:

- Устанавливайте его на ровной горизонтальной поверхности.
- Не устанавливайте его вблизи воды или в местах с повышенной влажностью.
- Не устанавливайте данное устройство в ограниченном пространстве, например, на книжной полке или в других подобных местах.
- Размещайте устройство отдельно от источников тепла, таких, как радиаторы или другие устройства, излучающие тепло.
- Не допускайте падения на устройство каких-либо предметов и следите за тем, чтобы внутрь корпуса не проливалась жидкость.

2. При подключении устройства учитывайте следующее.

- Начинать подключение только после того, как прочтете до конца все инструкции.
 - Тщательно выполняйте все соединения, так как неправильное подключение может привести к помехам, повреждению устройства, а также к поражению пользователя электрическим током.
 - Во избежание поражения электрическим током не открывайте верхнюю крышку устройства.
 - Убедитесь в правильном соблюдении полярности «+/-» при подключении к источнику постоянного тока.
- * Ремонт устройства должен выполняться только квалифицированным персоналом сервисного центра.

ФУНКЦИОНАЛЬНЫЕ ХАРАКТЕРИСТИКИ

1. Резервный усилитель включается автоматически в случае возникновения неисправности основного усилителя во время его эксплуатации.
2. Светодиодный индикатор мигает, раздается звуковой сигнал.
3. При заземлении выходной линии усилителя начинает мигать индикатор и раздается звуковой сигнал.
4. Удобный регулятор уровня звука.
5. Электронная входная высококачественная балансная схема.
6. Переменное/ постоянное 24В электропитание.
7. Многостороннее применение.
 - 4 основных усилителя + один резервный усилитель.
 - 8 основных усилителя + один резервный усилитель.
 - 16 основных усилителя + один резервный усилитель.
 - Если требуется, возможно расширение.

СРЕДСТВА УПРАВЛЕНИЯ НА ПЕРЕДНЕЙ ПАНЕЛИ

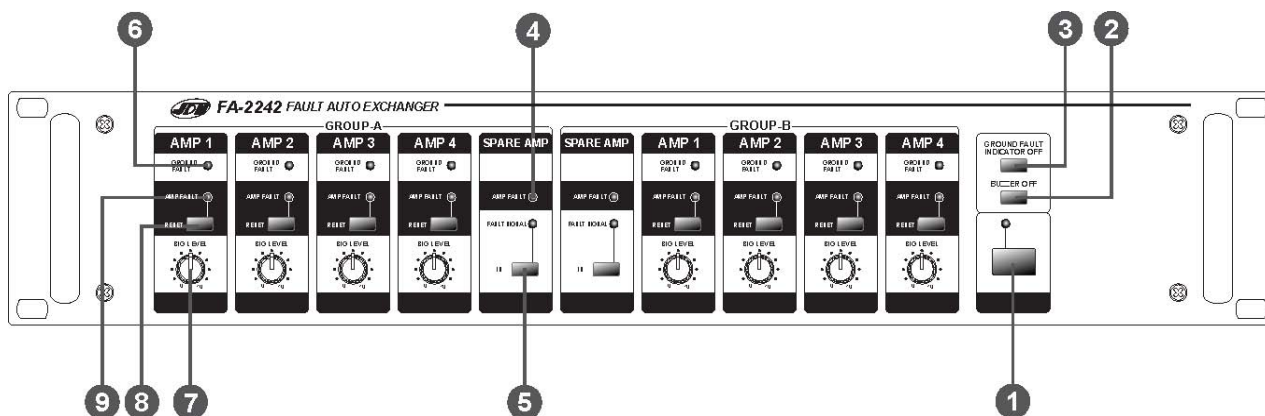

1. Сетевой выключатель POWER

Установите сетевой выключатель в положение “ON”, загорится светодиодный индикатор включения.

2. Выключатель звукового сигнала BUZZER OFF

Звуковой сигнал подается автоматически при возникновении неисправности усилителя или при заземлении выхода акустической системы. Если Вы хотите отключить звуковой сигнал, установите выключатель в положение “OFF”.

3. Выключатель индикатора заземления GROUND FAULT INDICATOR OFF

Это светодиодный индикатор, показывающий состояние линии акустической системы. При нарушении заземления, загорается индикатор. Не рекомендуется устанавливать этот выключатель в положение “OFF”.

4. Светодиодный индикатор неисправности усилителя AMP FAULT

Этот индикатор указывает на наличие неисправности резервного усилителя.

5. Переключатель сигнала неисправности FAULT SIGNAL

Этот переключатель в положении “ON” принимает сигнал о выявлении неисправности и включает светодиодный индикатор неисправности. При эксплуатации более 8 основных усилителей + 1 резервный усилитель, если Вы переведете выключатель в положение “IN” резервного усилителя, то сигнал о возникновении неисправности будет подаваться на резервный усилитель.

6. Индикатор заземления GROUND FAULT

Светодиодный индикатор заземления начнет мигать при возникновении заземления линии акустической системы.

7. Уровень сигнала SIG LEVEL

Это регулятор громкости входного сигнала с усилителя. Мы рекомендуем Вам установить регулятор уровня громкости в положение 2~3 по часовой стрелке и отрегулировать громкость акустической системы основным регулятором уровня.

8. Сброс RESET

Обязательное положение “OFF”.

Это защита против неправильной эксплуатации, нажмите кнопку сброса канала, неподключенного к усилителю.



Внимание! Удостоверьтесь, что переключатель сброса не нажат в FA-2242.

9. Неисправность усилителя AMP FAULT

Когда основной усилитель неисправен, или отсутствует соединение с усилителем, индикатор “AMP FAULT LED” будет мигать.

СРЕДСТВА УПРАВЛЕНИЯ НА ЗАДНЕЙ ПАНЕЛИ

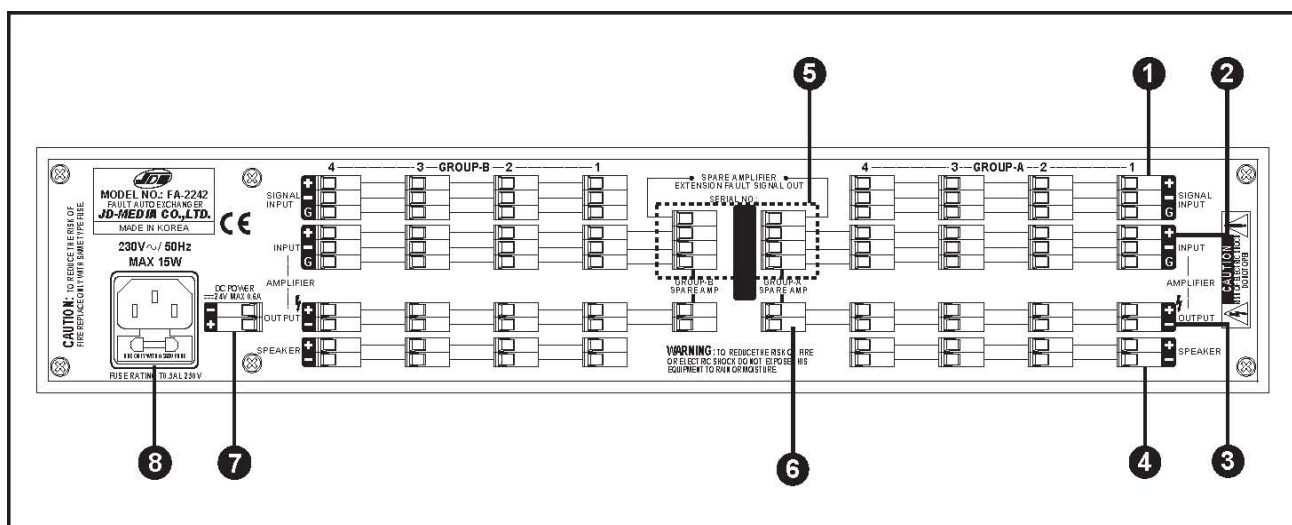

1. Входной разъем микшера SIGNAL INPUT

Это входной разъем для микшера или предварительного усилителя. Не перепутайте полярность “+ , -”.

2. Входной разъем усилителя INPUT

Это входной разъем для соединения с усилителем. Не перепутайте полярность “+ , -”.

3. Выходной разъем OUTPUT

Соединен с выходным разъемом усилителя. Удостоверьтесь, что соединяете усилитель со встроенным выходным трансформатором, в ином случае загорится светодиодный индикатор заземления.

4. Разъем громкоговорителя SPEAKER

Соедините с разъемом усилителя в релейном блоке.

5. Входной разъем/ Вывод сигнала возникновения неисправности

Соедините с входным разъемом резервного усилителя



Вывод сигнала о неисправности. Сигнал возникновения неисправности выходит из этого разъема.

Если Вы используете 8 основных усилителей + 1 резервный усилитель или более расширенное применение, удостоверьтесь в правильности

подключения выходного разъема резервного усилителя к FA-2242 для осуществления замены основного усилителя на резервный усилитель в случае возникновения неисправности (см. схему).

6. Выходной разъем OUTPUT

Соедините этот разъем с резервным усилителем (см. схему).

7. Разъем питания постоянного напряжения 24В DC POWER

Это разъем для подключения батарей при неожиданном пропадании переменного напряжения.



Внимание! Не перепутайте полярность “+ , -”. Используйте предохранитель типа: T1AH (55T).

8. Сетевой разъем AC

Предназначен для подключения к сети переменного тока



Внимание! Проверьте величину переменного напряжения, затем вставляйте шнур.

Используйте предохранитель типа:

Напряжение питания 120В → 1А (S51); Напряжение питания 220В до 240В → 0,5А (50T).

ПОДКЛЮЧЕНИЕ СИСТЕМЫ

- 4 основных усилителя + 1 резервный усилитель

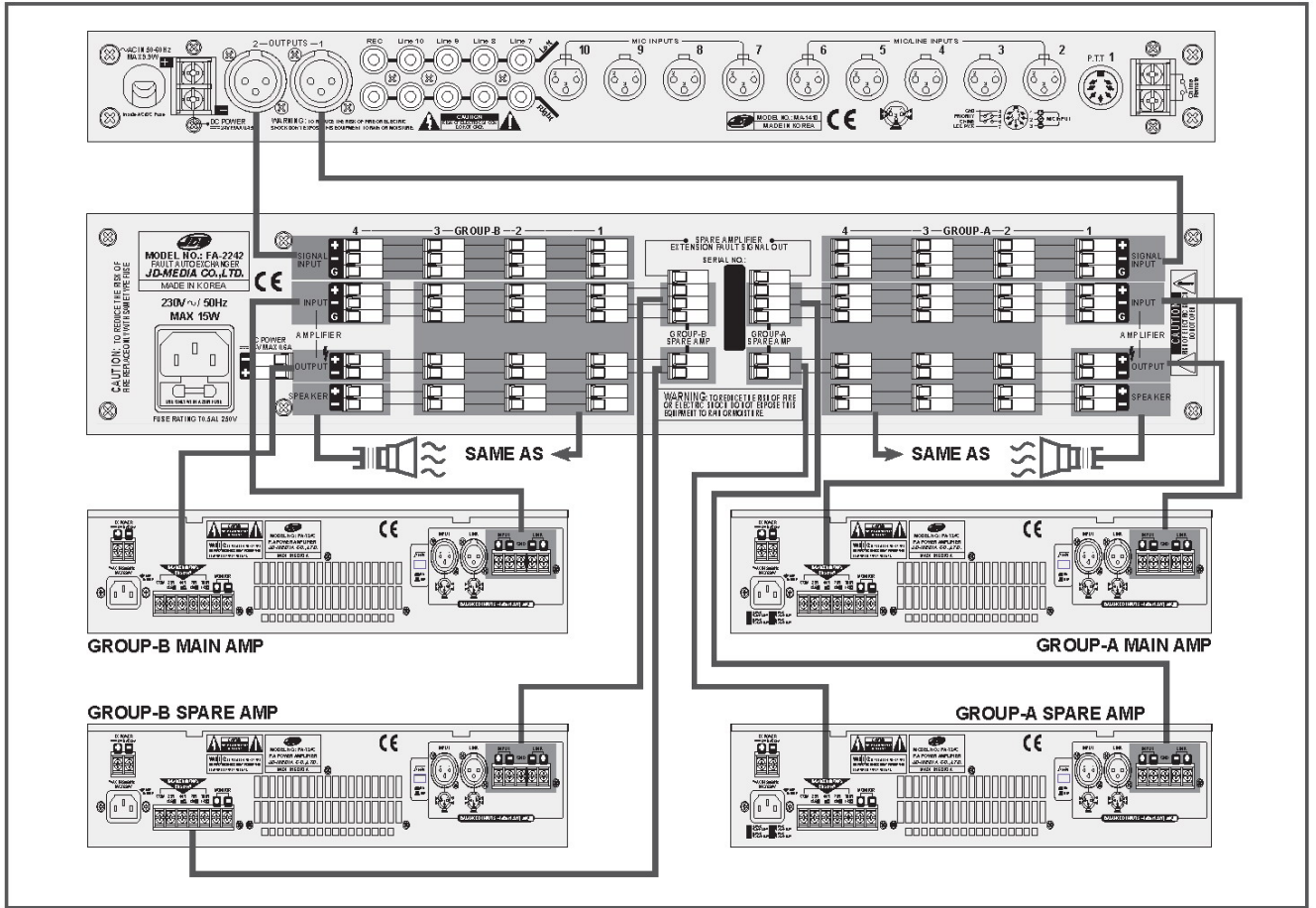

- Использование одной группы

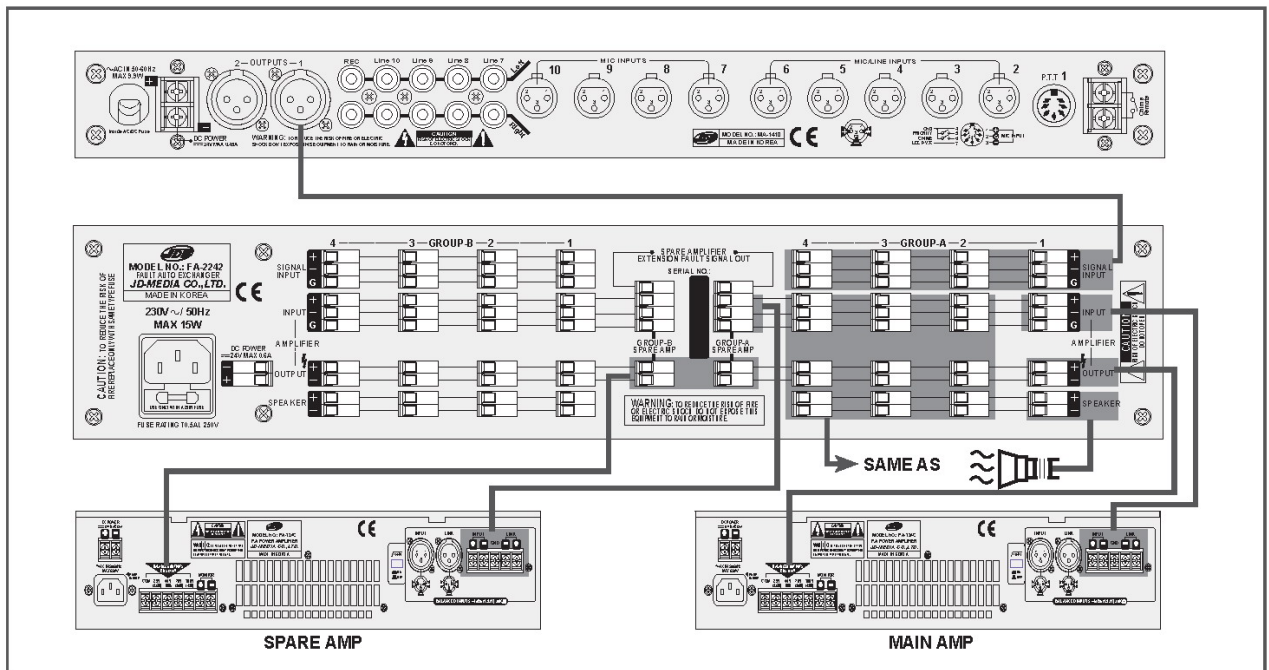

• 8 основных усилителя + 1 резервный усилитель

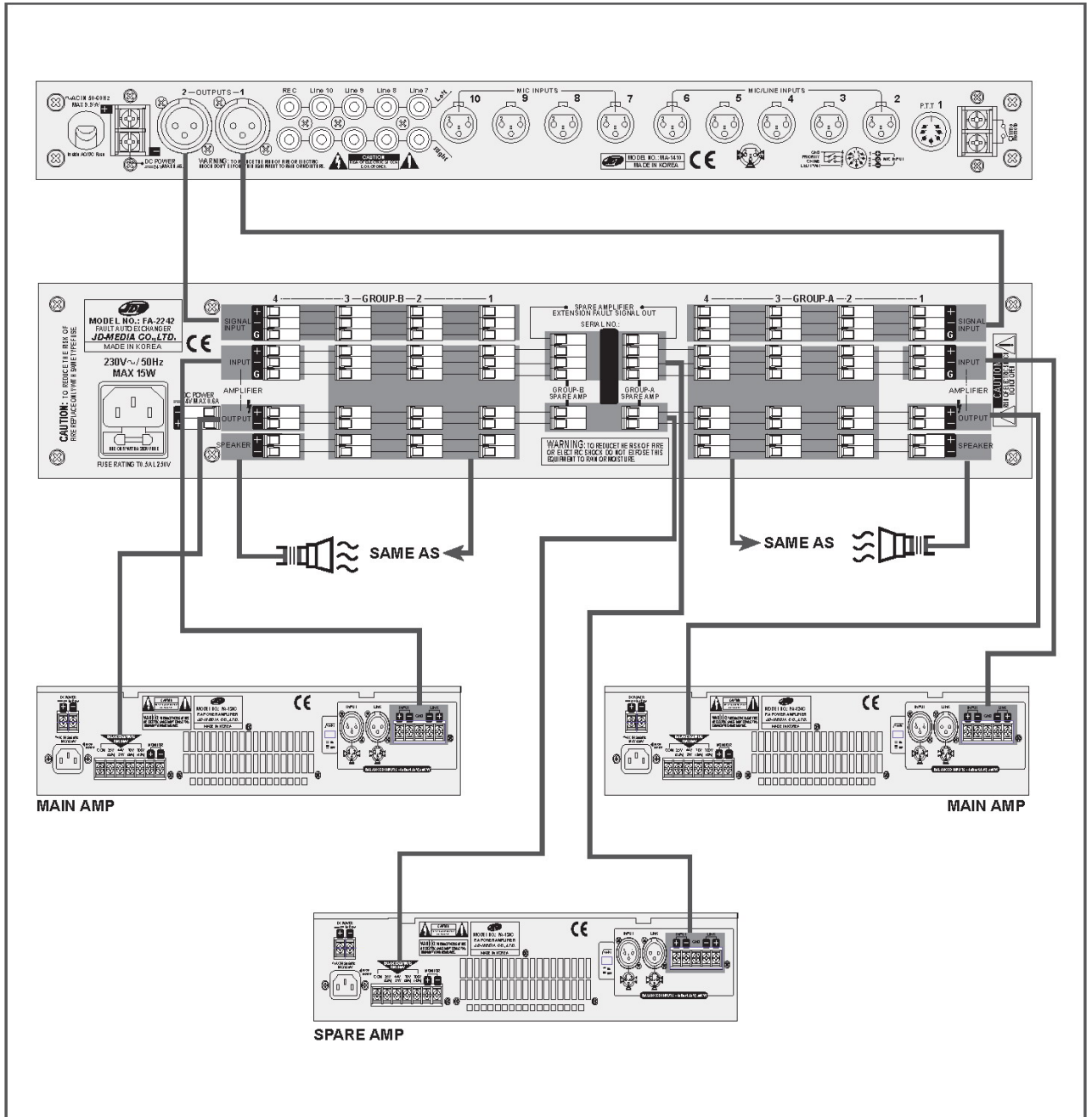

16 основных усилителя + 1 резервный усилитель

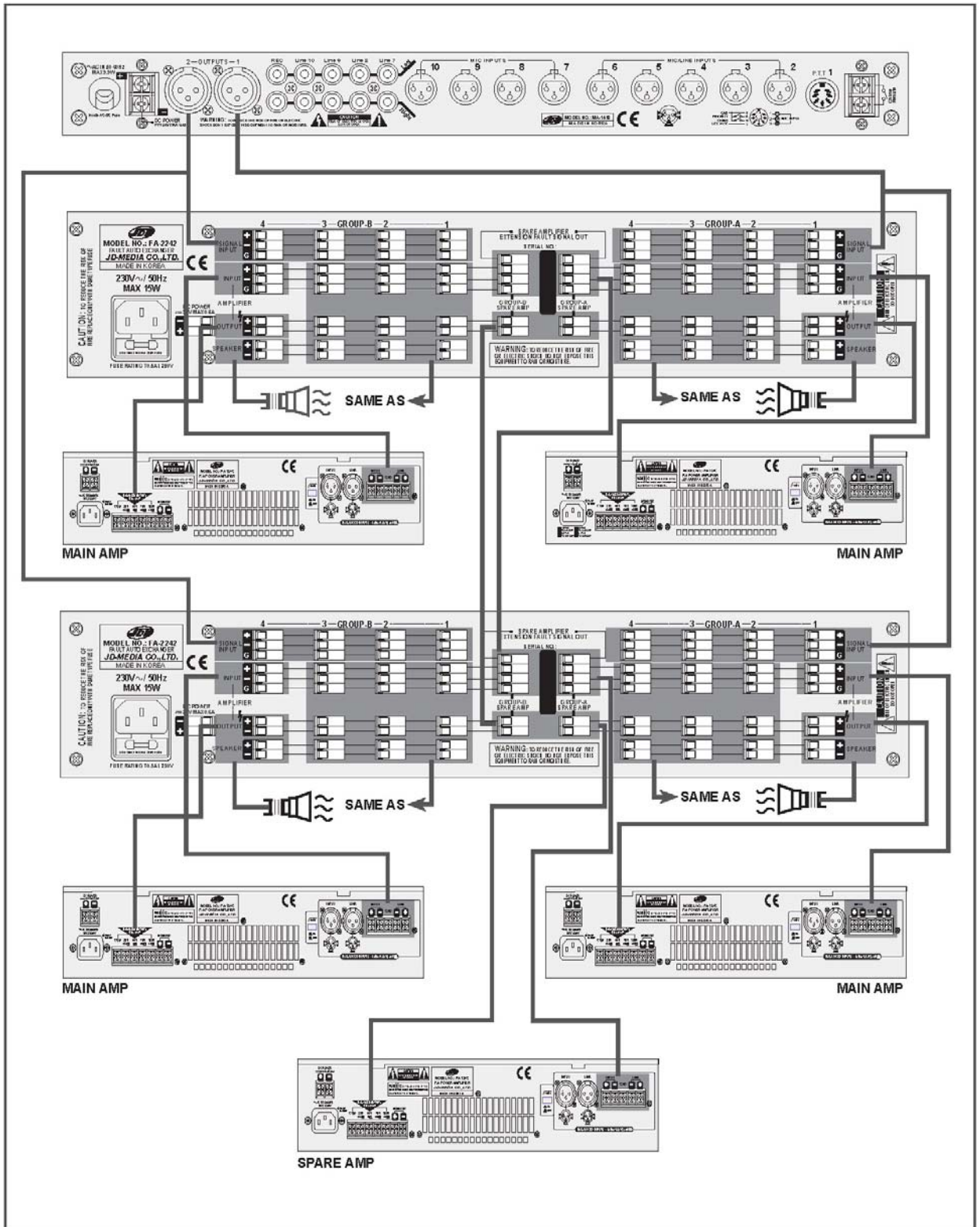

ТЕХНИЧЕСКИЕ ХАРАКТЕРИСТИКИ

Входной/выходной сигналы	1:1
Динамический диапазон сигнала	+ 18дБ
Частотная характеристика	менее чем -0,5дБ (20Гц ~ 20кГц)
Отношение сигнал/ шум	более чем 86 дБ(не тестовый сигнал)
Полный коэффициент гармоник	менее 0,005% (не тестовый сигнал)
Перекрестная связь	Болеe чем 80дБ
Потребляемая мощность	20Вт
Электропитание 1	20/220/230/240В переменного напряжения 50/60 Гц 24 В постоянного напряжения
Габаритные размеры (ШхВхГ)	483 x 88 x 200
Вес (кг)	4,2

Примечание

Производитель оставляет за собой право изменять технические характеристики и дизайн без предварительного уведомления

БЛОК-СХЕМА

