



# **РУКОВОДСТВО**

**ПО ЭКСПЛУАТАЦИИ РУПОРНОГО ГРОМКОГОВОРИТЕЛЯ**

**MP-50T**

## **Введение**

Настоящее техническое описание и инструкция по эксплуатации предназначены для изучения принципа работы и эксплуатации рупорного громкоговорителя.

## **Назначение**

Двух полосный громкоговоритель **MP-50T** используется в трансляционных системах, в том числе в системах оповещения. Идеально подходит для использования на открытых площадках, спортивных сооружениях, в парках, а также для озвучивания объектовых предприятий и т.д.

Отличительной особенностью рупорных громкоговорителей является высокое звуковое давление при широкой диаграмме направленности.

Громкоговоритель имеет дополнительное крепление, позволяющее применять его для накладного настенного монтажа, выполнен в пластиковом корпусе. Громкоговоритель имеет высокий класс защиты (IP-54), что позволяет использовать на открытых площадках.

## **Внешний вид громкоговорителя**



## **Особенности функционирования**

Данный громкоговоритель снабжен трансформатором. В режиме трансформаторного согласования, подключается к высоковольтному выходу трансляционного усилителя. Для увеличения мощности может использоваться несколько громкоговорителей, которые подключаются к 70/100В или низкоомному (8 Ом) выходу усилителя или коммутатора (селектора) параллельно. В режиме низкоомного согласования, для обеспечения необходимого импеданса (8 Ом), громкоговорители подключаются последовательно-параллельно. Суммарная мощность громкоговорителей не должна превышать мощности усилителя.

## **Подключение громкоговорителя**

Рупорный громкоговоритель имеет встроенный трансформатор с керамической колодкой, для установки (градации) различных значений мощности:

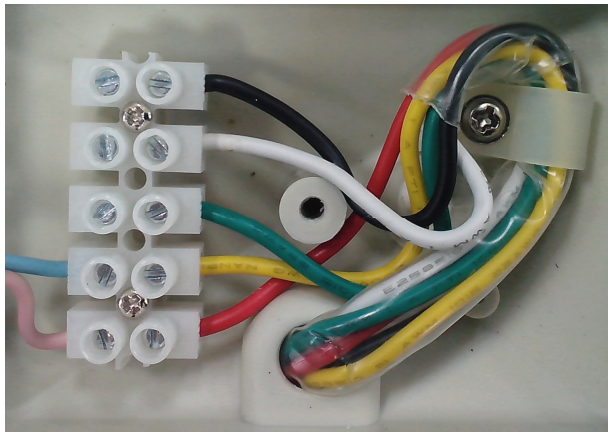

Провод (-)	Провод (+)	Выходная мощность
Красный (Red)	Желтый (Yellow)	50 Вт (W)
Желтый (Yellow)	Зеленый (Green)	25 Вт (W)
Зеленый (Green)	Белый (White)	12.5 Вт (W)
Красный (Red)	Зеленый (Green)	9 Вт (W)
Желтый (Yellow)	Белый (White)	4.5 Вт (W)
Красный (Red)	Белый (White)	3.5 Вт (W)
Красный (Red)	Черный (Black)	8 Ом (Ohm)

## Габаритные размеры громкоговорителя

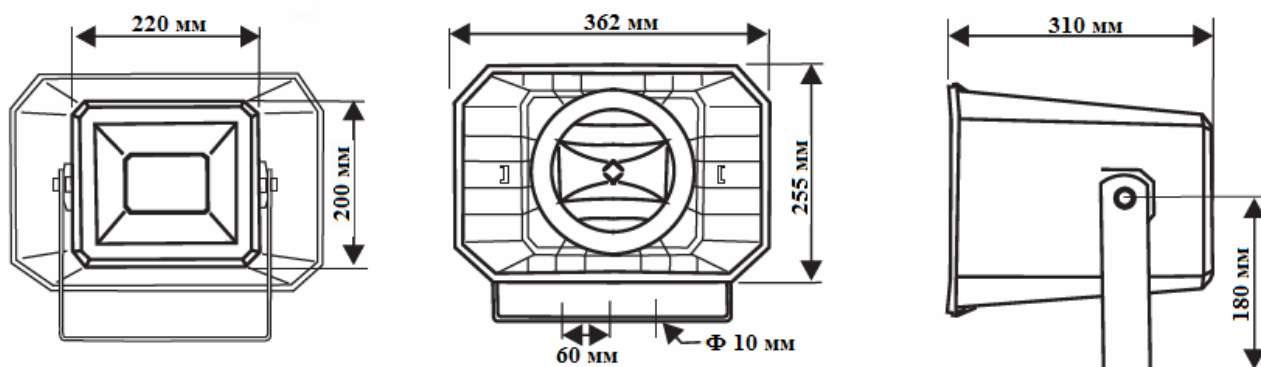

## Подключение громкоговорителя

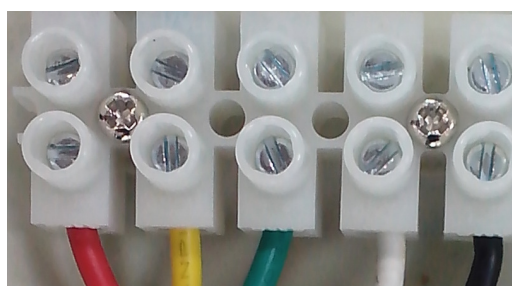
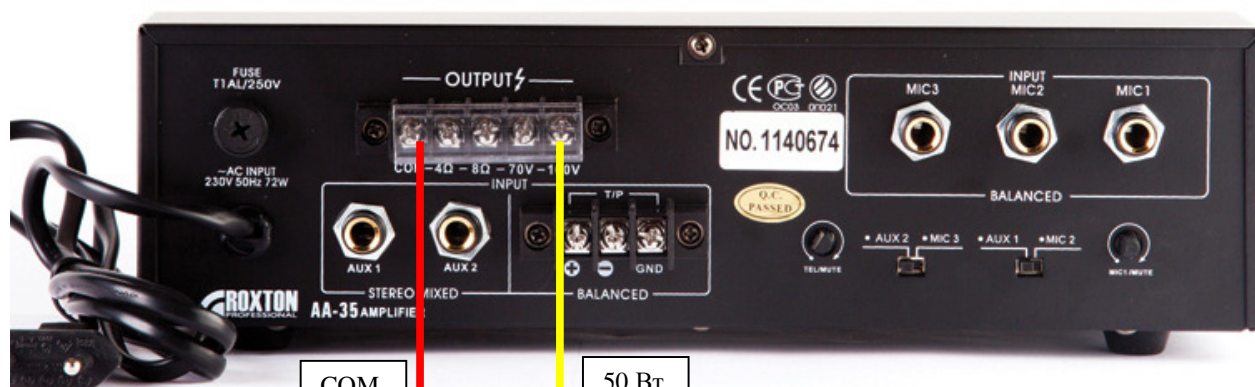

### **Технические характеристики**

Мощность громкоговорителя на 100В	50Вт
Градация мощности	50/25/12.5/9/4.5/3.5 Вт, 8 Ом
Импеданс громкоговорителя (полной мощности)	200 Ом
Импеданс громкоговорителя (половины мощности)	400 Ом
Чувствительность (SPL. 1Вт/1м)	99 дБ
Звуковое давление (SPL на максимальной мощности)	114дБ
Частотный диапазон	90Гц - 20кГц
Угол раскрыва	Для 1/4/8кГц – 90°/ 40°/ 30°
Температурный режим	-50С до +50С
Степень IP	IP-54
Материал корпуса / цвет	Пластик / белый
Габаритные размеры	362мм*255мм*310мм
Вес	3,9 кг

### **Требования по эксплуатации**

При подключении громкоговорителя к усилителю мощности системы аварийного оповещения и музыкальной трансляции рекомендуется соблюдать полярность (подключения) и условия работы (эксплуатации).

### **Сведения о сертификации**

Громкоговоритель **ROXTON MP-50T** соответствует требованиям пожарной безопасности и требованиям по электробезопасности и электромагнитной совместимости, установленным в ГОСТ 26342-84, ГОСТ12.2.006-87 (п.4.3), НПБ 57-97, ГОСТ 12997-84. Сертификат соответствия № С-СН.ПБ52.В.00224

Амплитудно частотные характеристики громкоговорителя

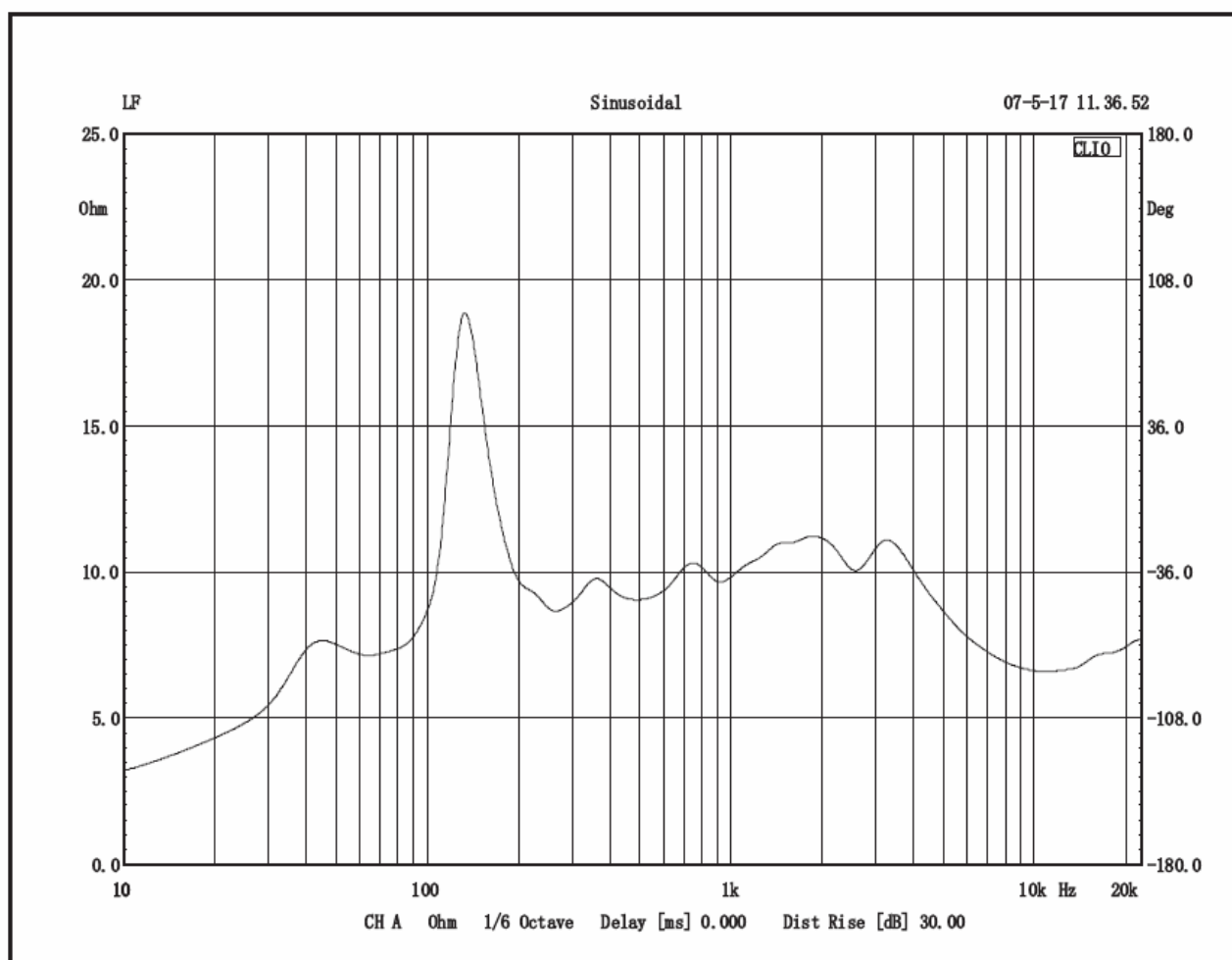

## Горизонтальная диаграмма направленности громкоговорителя на разных частотах

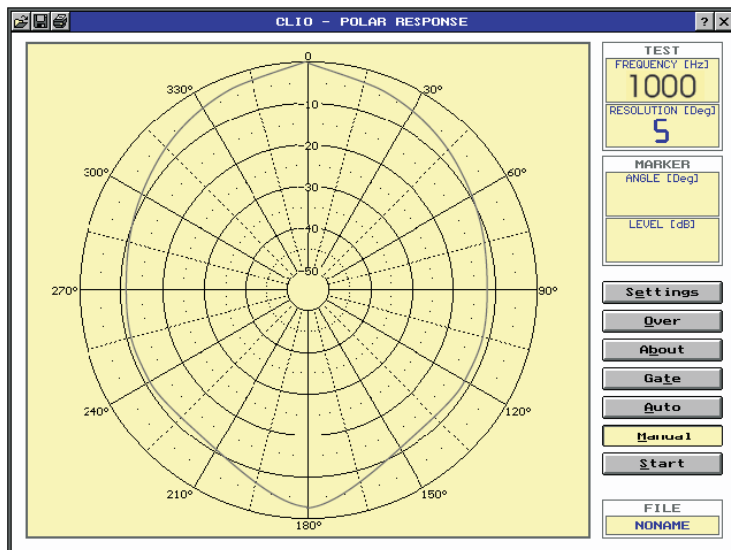

На 1 кГц

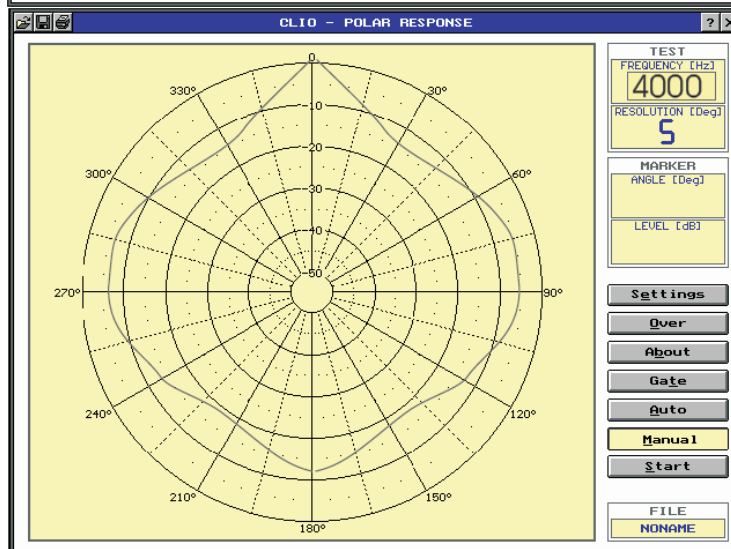

На 4 кГц

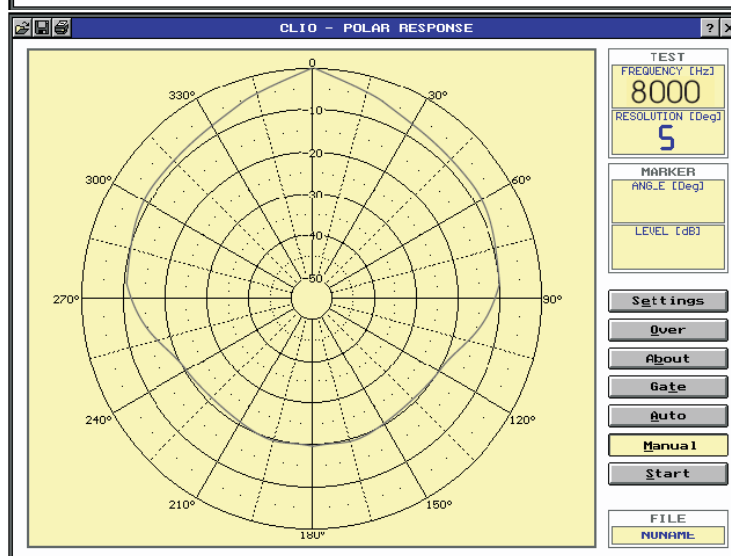

На 8 кГц

## Вертикальная диаграмма направленности громкоговорителя на разных частотах

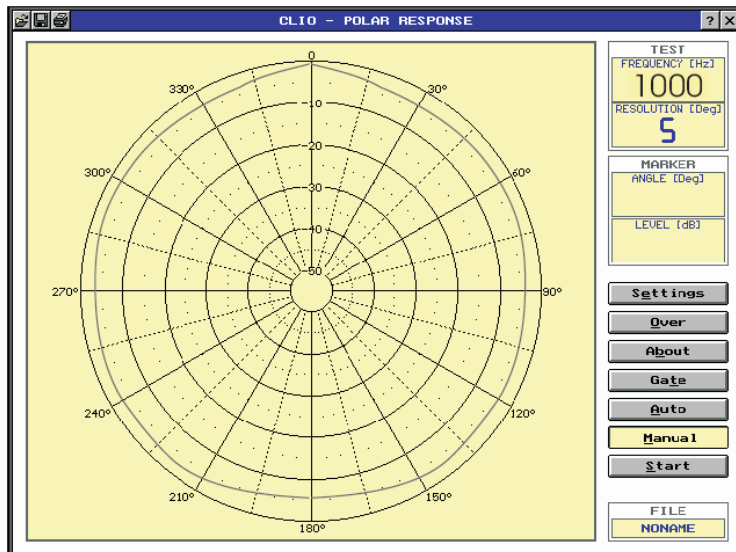

На 1 кГц

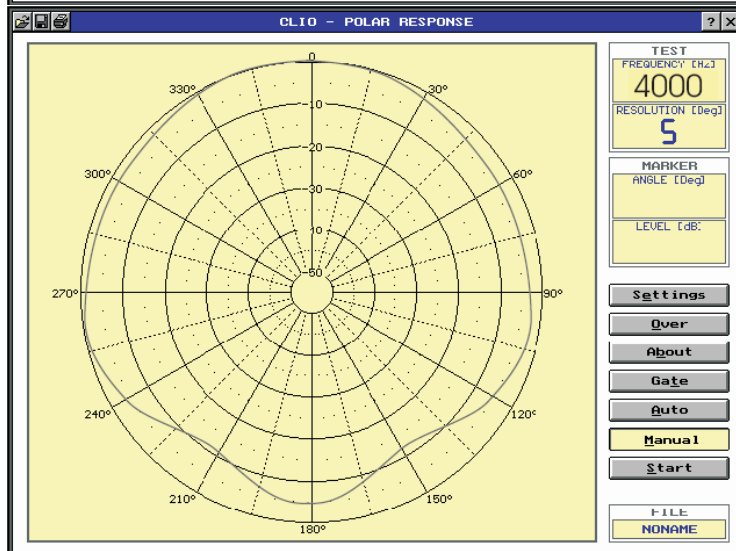

На 4 кГц

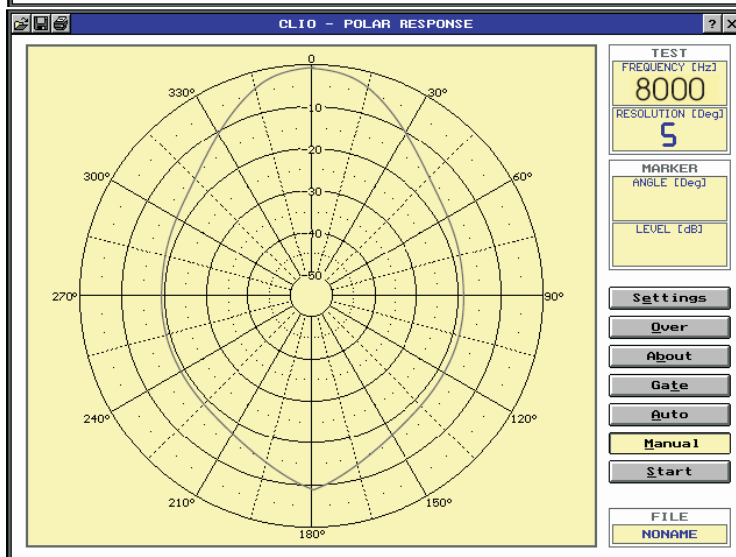

На 8 кГц